



Motosăpătoare RURIS 915K/915ACC

CUPRINS

Cuprins.....	pag.1
Introducere.....	pag.2
Avertizari.....	pag.3-4
Specificatii.....	pag.5-6
Funcțiunile principale.....	pag.7-8
Montarea si punerea in functiune.....	pag.9-16
Intretinerea.....	pag.17-18
Depozitarea.....	pag.19
Probleme de functionare.....	pag.20-22
Declaratii CE/EC.....	pag.23-26

Introducere

Înainte de utilizarea motosăpătoarei, vă rugăm citiți cu atenție manualul. Acest manual este un ghid de soluționare a problemelor de instalare, operare și întreținere a motosăpătoarei.

Vă mulțumim că ați ales calitatea și produsele marca RURIS!

Informații și suport clienți:

Telefon: **0351 820 105**

E-mail: **info@ruris.ro**

AVERTIZARI



Avertizare! Pericol!



Citiți manualul de instrucțiuni înainte de utilizarea acestor utilaje.



Operatorul trebuie să poarte Echipament Personal de Protecție (PPE). Dacă mașina este în uz trebuie purtați ochelari de protecție împotriva obiectelor proiectate în aer; trebuie purtate elemente de protecție ale auzului cum ar fi casca izolată acustic și trebuie purtată o casca de protecție.



Utilizați protecție pentru mâini (mănuși).



Utilizați protecție pentru picioare.



Pericol: Elemente periculoase aruncate la impactul cu discul, cuțite.



Păstrați la distanță de flacăra deschisă. Nu fumați. Nu vărsați carburant. Nu alimentați în timp ce motorul funcționează sau este încins.

Aveti mare grija cand lucrati cu benzina.

Pastrati benzina departe de copii.

- Faceti alimentarea cu benzina inainte de pornirea motorului. Niciodata, nu indeparati capacul de la rezervorul de benzina sau nu puneti benzina cand motorul functioneaza sau este cald.
- Alimentati intr-o zona bine ventilata si cu motorul oprit.
- Faceti alimentarea numai in spatii deschise si nu fumati cand realimentati sau folositi combustibil.
- Lasati motorul sa se raceasca inainte de alimente. Vaporii de benzina sau benzina varsata se poate aprinde.
- Motorul si sistemul de evacuare se incing in timpul functionarii si raman asa, o vreme dupa oprire. Contactul cu componentele fierbinti ale motorului poate cauza arsuri si poate aprinde unele materiale.
- Evitati atingerea unui motor sau a unui sistem de evacuare incins.
- Lasati motorul sa se raceasca, inainte de a va ocupa de intretinerea sau depozitarea lui.
- Strangeti capacele rezervorului si recipientului de benzina.
- Pastrati benzina in recipiente special concepute pentru acest scop.
- Daca se varsa benzina, nu incercati sa porniti motorul, ci indepartati utilajul din zona respectiva si evitati crearea oricarei surse de aprindere pana la disiparea vaporilor de benzina.

Schimbati uleiul de transmisie la fiecare 50 ore de functionare iar la motor la fiecare 25 ore de functionare.

SPECIFICATII

Specificații principale

Descriere		Specificații și parametrii
Denumire produs		RURIS 915K/915ACC
Motor General Engine		Benzina
Putere maxima		16 CP
Putere neta		15 CP
Greutate		146Kg
Capacitate baie ulei motor		1,1L
Capacitate baie ulei transmisie		2,6L
Consum mediu carburant	Cu cuțite rotative	1,7l/h
Suprafața lucrată	Cuțite rotative	800-1500 mp/h
Adâncime de lucru	Cuțite rotative	100-360 mm
Lățime de lucru	Cultivator rotativ	750 -1000 mm
Greutate de lucru	Greutate maxima de încărcare	1000 Kg
Transport	Viteza	5-10 Km/h

NOTA: Puterea maxima reprezintă puterea motorului fără filtru de aer și toba eșapament.

Puterea netă reprezintă puterea motorului cu filtru de aer și toba de eșapament.

Vedere generală a motosăpătoarei



*Fig. 1 – Vedere generală
a motosăpătoarei RURIS 915K/915ACC*

1. Maneta ambreiaj
2. Panou comenzi
3. Maneta de accelerație
4. Maneta ambreiaj mers înapoi
5. Schimbător viteze
6. Picior reglaj
7. Cuțițe săpătoare
8. Demaror pornire
9. Bușon rezervor benzina
10. Filtru aer
11. Casetă de scule
12. Manetă reglaj coarne

FUNCTIUNILE PRINCIPALE motosăpătoare RURIS 915K/915ACC

Sape rotative

Montați dispozitivul sabelor rotative pe partea dreaptă și stângă a axului de transmisie cu ajutorul bolturilor din trusa de montaj.



Plugul

Când utilizați plugul, desfaceți șurubul de reglare al piciorului de sprijin situat pe șasiul motosăpătoareii și atașați accesoriul acestuia (plugul). Plugul se poate utiliza într-un sol prelucrat în prealabil, această verificare a solului făcându-se cu ajutorul sapelelor rotative după cum urmează:

- Înainte de montarea plugului, lucrați aproximativ pe 1 metru de sol. Dacă sapele se scufunda în sol imediat, cel puțin până la jumătatea talerelor laterale de protecție ale cuțitelor, numai atunci puteți monta și utiliza plugul.
- În caz contrar, plugul nu va reuși să pătrundă în sol mergând numai pe suprafața acestuia, deoarece solul este dur și impracticabil.
- În cazul solurilor dure, acestea trebuie săpate cu ajutorul cuțitelor rotative și numai după aceea puteți utiliza cu succes plugul. Urmând ca în anii viitori să utilizați numai plugul, nemaifiind necesară utilizarea cuțitelor rotative pentru mărunțirea solului. Accesoriul numit „plug” se folosește numai pentru soluri întreținute pe tot parcursul anului.

Rotile de transport

1. Rotile de transport se monteaza cu manicotii pentru roti.
2. Presiune in pneuri 1,5-2 bar

Asamblarea cuțitelor rotative



Fig. 3 – Asamblarea cuțitelor rotative

MONTAREA ȘI PUNEREA ÎN FUNCȚIUNE A MOTOSĂPĂTOAREI

Montarea

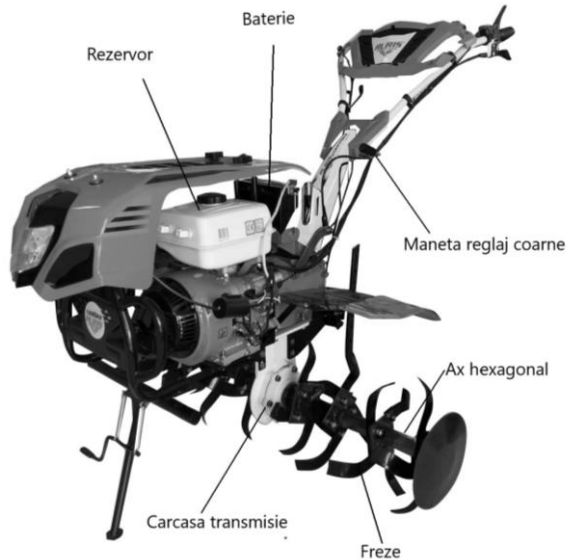

Fig. 4 – Montarea elementelor motosăpătoarei

1. Montați sapele rotative pe axul hexagonal cu bolturile din chitul de montaj și asigurările cu siguranțe.
2. Înălțimea de reglare a coarnelor se face prin desfiletarea manetei de reglaj situată la baza coarnelor, prin ridicarea sau coborârea coarnelor.
3. Pentru a porni motorul motosăpătoarei, trebuie să vă asigurați dacă acesta îndeplinește următoarele criterii în ordinea enumerării de mai jos:
 - umpleți cu ulei baia motorului conform descrierii tehnice de mai jos (punctul 4).
 - verificați dacă există ulei în corpul reductorului și al cutiei de viteze și numai după aceea, umpleți cu ulei de transmisie Ruris G-Tronic. sau ulei de clasificare API: GL-4 ori superioara acestuia – capacitatea transmisiei 3 litri.
 - alimentați corect cu carburant motorul motosăpătoarei și asigurați-va că nu sunt pierderi de carburant (benzina) care ar putea produce incendii.
 - montați maneta schimbătorului de viteze

Nivelul de ulei

Motosăpătoarea nu se livrează cu ulei în motor, reductor și la transmisie.

De fiecare data cand se incepe lucrul cu motosapatoarea,se verifica nivelul de ulei din baia de ulei a motorului(fig 5a) si din ansamblu transmisiei(fig.5) si se completeaza sa fie la nivel maxim.

Baie ulei motor 1,1L

Baie ulei transmisie 2,6L

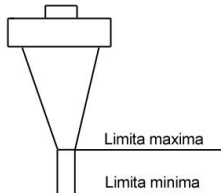

Buson alimentare ulei
cutie de viteze



Fig. 5 – Verificarea nivelului de ulei transmisie

Buson alimentare ulei motor



Fig 5a - Verificare ulei motor

În cazul în care nu verificați nivelul de ulei (motor și transmisie) riscați distrugerea motorului și a transmisiei.

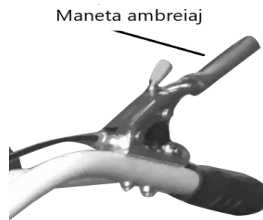
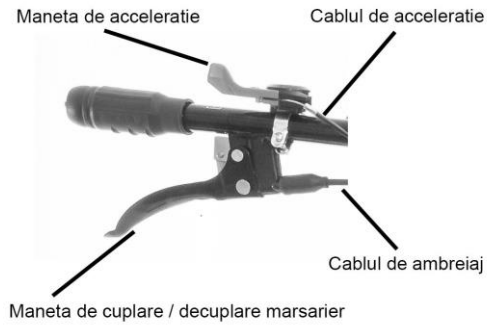

Instalarea și reglarea manetei de ambreiaj

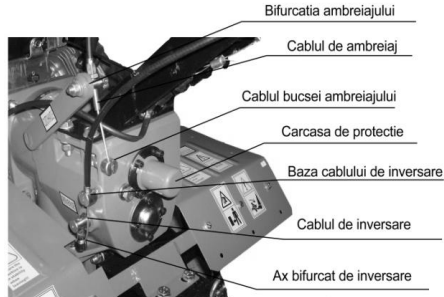

Fig. 6 – Instalarea și reglarea manetei de ambreia

1. Reglarea manetei de ambreiaj
 - Deșurubați piulița de strângere
 - Rotiți șurubul în sensul acelor de ceasornic până când manșonul cablului de protecție se apropie de manetă.
 - Puneți racordul cablului în bușa de ambreiaj în partea din spate a ansamblului reductor și asigurați-vă că racordul cablului intră în interiorul bucsei.
 - Introduceți cablul în orificiul bazei, cu forță, apăsați furca ambreiajului și puneți racordul cablului în interiorul bucsei.
 - Desfaceți șurubul, lăsați mânerul ambreiajului până când forța arcului în ambreiaj reajustează mânerul, apoi înșurubați piulița autoblocantă.
2. Reglarea cablului manetei de schimbare de sens a roților dințate din cutie
 - Desfaceți bolțul de legătură al șurubului.
 - Rotiți șurubul în sensul acelor de ceasornic până când manșonul cablului de protecție se apropie de manetă.
 - Puneți cablul în partea laterala a axului bifurcat cutiei de viteze și asigurați-vă ca racordul legăturii să intre în orificiul axului bifurcat.
 - Trageți axul bifurcat în sensul invers acelor de ceasornic în poziție potrivită, introduceți cablul în orificiul îngust în partea laterala a bucsei conductoare al cutiei de viteze și asigurați-vă ca capul țevii intra în bușa conductoare.
 - Desfaceți șurubul, lăsați maneta până când forța arcului în ambreiaj reajustează mânerul, apoi înșurubați piulița autoblocantă.
3. Reglajul cablului de accelerație
 - Poziționați clapeta de schimbare în poziția "STOP"- oprire a motorului
 - Introduceți firul cablului de accelerație în baza stabilă a motorului.
 - Etanșați firul, înșurubați bolțurile de legătura pe baza stabilă
 - Reglați cablul de accelerație în mod repetat pana când maneta de accelerație atinge poziția de "STOP" și poziția maxima de accelerație.

Verificarea și alimentarea cu ulei

1. Verificați dacă toate bolțurile de legătura sunt slăbite sau nu și fixați bolțurile de cuplare la momentul forței din tabelul de mai jos (referitor la manualul de instrucțiuni pentru motorul benzina la momentul forței de înșurubare a piulițelor.)
2. Verificați fiecare maneta a sistemului de manipulare (clapeta, ambreiaj, bara de inversare și bara de schimbare) astfel încât să se poată deplasa ușor. Dacă acestea nu se afla în poziție corectă, puneți-le în poziție corectă.
3. Puneți schimbătorul cutiei de viteze în poziție neutră.
4. Realimentarea cu ulei:
 - alimentați carterul motorului cu ulei de motor Ruris 4T MAX sau un ulei de clasificare API: CI-4/SL ori superioara acesteia.
 - puneți utilajul în poziție orizontală și alimentați cu ulei de transmisie Ruris G-Tronic sau un ulei de clasificare API: GL-4 ori superioara acesteia cutia de viteze de la orificiul de ulei și verificați cu joja, ca nivelul de ulei să fie pe maxim.

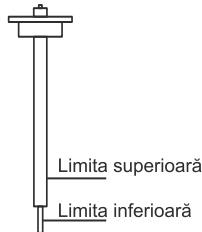

Fig. 7 – Realimentarea cu ulei

- Desfaceți paharul filtrului de aer și alimentați cu ulei curat pînă la nivelul separatorului circular din fundul paharului
 - alegeți lubrifiantul potrivit pentru motorul motosăpătoarei dumneavoastră, conform cu temperatura ambiantă.
5. Faceți pregătirile de pornire conform manualului de utilizare.

Pornirea

ATENȚIONARE:

Intotdeauna, înainte de fiecare pornire trageți ușor de cel mult 4 ori la sfoara demarorului de la motor pentru ca uleiul să patrundă în toate orificiile cilindrului, supapelor. În caz contrar, dacă încercați pornirea brusca a motorului prin tragere directă a sforii demaror, riscați griparea motorului, a supapelor, etc. sau avarierea grava a acestuia.

NOTĂ: Schimbătorul de viteze trebuie să fie în poziție neutră.

Porniți motorul conform procedurilor din manualul motosăpătoarei.

Pozitionați comutatorul ON/OFF în poziția ON, deschideți robinetul de combustibil, comutați clapeta de soc în poziția de pornire, acționați maneta de accelerație la maxim apoi acționați demarorul pentru pornire și utilajul va porni.

Actionarea demarorului se face astfel:trageți ușor sfera demaror până în momentul compresiei (opune rezistența),apoi trageți puternic pentru a porni motorul.

NOTĂ: Nu demontați, nu anulați și nu blocați niciodată manetele utilajului.

În cazul în care observați defecțiuni apărute la aceasta opriți de urgență motosăpătoarea și prezentați-vă cu utilajul la un service autorizat RURIS.

- motorul trebuie să funcționeze la viteză redusă fără sarcină timp de 2-3 minute.
- verificați dacă motorul funcționează normal sau nu. Dacă funcționează necorespunzător, opriți motorul și verificați.

Acționarea

1. Modul de deplasare treapta 1

- cu mâna dreaptă trageți schimbătorul înapoi în treapta de viteză 1 și observați dacă ajunge în poziție corectă sau nu.
- Acționați (apasati împreună cu blocatorul) treptat mânerul ambreiajului și motosăpătoarea va cupla sistemul de transmisie.
- cu mâna dreaptă acționați corespunzător maneta accelerației.

2. Modul de deplasare treapta 2

- cu mâna dreaptă împingeți schimbătorul înainte în treapta de viteză 2 și observați dacă ajunge în poziție corectă sau nu.
- acționați (apasati împreună cu blocatorul) treptat mânerul ambreiajului și motosăpătoarea va cupla sistemul de transmisie
- cu mâna dreaptă acționați corespunzător maneta accelerației.

3. Marșarierul (mersul înapoi)

- cu mâna dreaptă poziționați schimbătorul în poziția neutră și verificați dacă ajunge în poziție corectă sau nu. Apoi cu mâna dreaptă apăsați maneta de cuplare marșarier situate pe ghidonul drept și cu mâna stângă acționați (apasati împreună cu blocatorul) ușor maneta de pe mânerul stâng .
- (notă: nu acționați brusc maneta de cuplare situată pe mânerul stâng al motosăpătoarei).
- schimbarea treptei de viteze se face la turație medie a motorului și nu la turație maximă.
- când doriți oprirea motorului, aceasta se face în general pe suprafața orizontală

Pornirea motorului

- 1) Puneți motosăpătoarea în poziție orizontală.
- 2) Verificați presiune în pneuri 1,5-2 bar.
- 3) Verificați nivelul uleiului ,la motor și transmisie, să fie conform instrucțiunilor. .
- 4) Alimentați cu benzina rezervorul de combustibil.
- 5) Deschideți la maxim robinetul de benzina situat sub rezervor.
- 6) Poziționați maneta de accelerație la maxim.
- 7) Poziționați butonul în poziția ON.
- 8) Poziționați clapeta de soc în poziția de pornire.
- 9) Acționați sfoara demarorului. . În cazul în care motorul nu pornește verificați încă o dată pozițiile anterioare și apoi puteți acționa cheia de pornire.

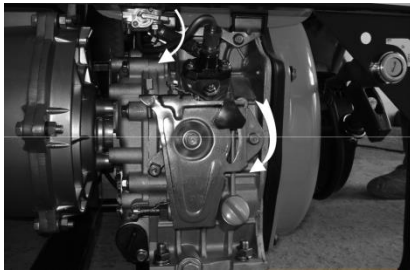

ATENȚIE:

- Între momentele pornirii trebuie să existe pauze de minim 20 secunde pentru a nu descărca bateria.
- Nu înclinați motorul mai mult de 15 grade deoarece riscați îmbălsirea filtrului de aer, respectiv pătrunderea uleiului în capul pistonului.

Funcționarea la altitudine mare

Performanța se va diminua, iar consumul de combustibil va crește.

Performanța motorului la altitudine mare poate fi îmbunătățită prin montarea în carburator a unui jiclor de carburant, cu diametru mai mic și prin reglarea șurubului de îmbogățire. Dacă utilizați adesea motorul la o înălțime mai mare de 1830 m față

de nivelul mării, apelați la dealerul autorizat pentru a realiza modificarea carburatorului.

ATENȚIE! Funcționarea motorului la o altitudine mai mică decât cea corespunzătoare diametrului de jiclor, poate duce la scăderea performanței, supraîncălzire, precum și serioase deteriorări ale motorului ca urmare a amestecului de aer/carburat prea sărac.

Aripile de protecție

Folosirea aripilor de protecție este obligatorie și necesară deoarece previne riscul accidentelor de muncă, precum și oprirea obiectelor sau a particulelor de pământ care sunt aruncate în direcția utilizatorului.

ATENȚIE:

Acordați atenție la verificarea nivelului de ulei al motorului și cutiei de transmisie. Reumpleți motorul cu ulei dacă nu este îndeajuns.

Nu este permisă răcirea cu apă a motorului.

Motosăpătoarea nu poate fi înclinat în timpul lucrărilor mai mult de 15 grade.

Este interzisă funcționarea motosăpătoarei în locuri pietroase, acest lucru ducând la defectarea cuțitelor.

După utilizare, dați atenție curățării murdăriei, petelor de pe suprafața motosăpătoarei și păstrați motosăpătoarea curată.

Curățați frecvent filtrul de aer și schimbați uleiul motorului la maxim 25 ore de funcționare sau la 6 luni.

ÎNTREȚINEREA

În timpul funcționării motosăpătoarei, pentru întreținere și funcționare trebuie urmărite, verificate, întreținute și reglate următoarele: bolțurile, consumul de ulei, carburant, filtru de aer, sistemul de oprire automat.

Perioada de rodaj

- 1) Motosăpătoarea trebuie să funcționeze cu sarcină, maxim 5 ore în sarcină ușoară (cu doua rinduri de freze pe ambele parti într-un pamint deja lucrat apoi schimbați tot uleiul din cutia de viteze și carterul motorului. Pentru cutia de viteze folositi ulei de transmisie ulei RURIS G-Tronic sau un ulei de clasificare API: GL-4 sau superioara acesteia, cat și baia de ulei a motorului cu ulei RURIS 4T Max sau un ulei de clasificare API: CI-4/SL sau superioara acesteia.
- 2) La motosăpătoarea RURIS 915K/915ACC se va folosi benzina de bună calitate.
- 3) De preferat este ca înainte de utilizare, benzina să fie decantate și filtrate prin sita metalica.

Întreținerea tehnică a motosăpătoarei

AVERTIZARE! Înainte de începerea unei verificări de întreținere a motosăpătoarei se va verifica oprirea motorului acestuia. Verificarea de întreținere se va efectua într-o zonă bine ventilată pentru evitarea expunerii la gaze.

Întreținerea motosăpătoarei

- Ascultați și observați dacă exista defecțiuni de fiecare parte (cum ar fi sunete anormale, supraîncălzire și slăbirea bolțurilor, vibrații puternice).
- Verificați dacă este ulei în motor, cutia de viteze.
- Verificați uleiul in paharul filtrului de aer sa fie curat si la semn.
- Verificați dacă uleiul motorului și al cutiei de viteze se află pe nivel maxim.
- Curățați murdăria și petele unsuroase de pe mecanism și accesoriile acestuia.
- Păstrați-l în condiții bune de depozitare.

Primul ciclu de întreținere (după fiecare 150 ore de funcționare)

- Îndepliniți toate condițiile de întreținere la fiecare schimbare
- Curățați cutia de viteze și schimbați uleiul.
- Verificați și reglați ambreiajul, sistemul de cuplare funcționează corespunzător prin verificări multiple de cuplare, respective de decuplare

Al doilea ciclu de întreținere (după fiecare 300 ore de funcționare)

- Îndepliniți toate condițiile de întreținere la fiecare 300 ore

- Verificați toate ansamblurile și rulmenții, înlocuiți-le cu altele noi dacă au fost găsite deteriorate.
- Alte piese ale motosăpătoarei, cum ar fi sapele rotative sau bolțurile de legătură, dacă sunt deteriorate, înlocuiți-le cu altele noi.
- Întreținerea tehnică și revizia motosăpătoarei se va face numai în service-uri autorizate RURIS.

Lista întreținerii tehnice a motosăpătoarei (marcajul O reprezintă întreținerea necesară)

Interval	zilnic	8h la sarcina	Prima luna sau 25h	A treia luna sau 150h	In fiecare an sau 1001h
Verificarea și înșurubarea bolțurilor și piulițelor	O				
Verificarea și reumplerea uleiului de motor	O				
Verificarea dispersiei uleiului		O	O	O	
Verificarea uleiului in pahar filtru aer(se curata si se inlocuieste daca este necesar)	O				
Curățirea exteriora a motosăpătoarei	O				
Verificarea sistemului de pornire	O				
Reglajul pieselor de control	O				
Piesa de frecare a ambreiajului	O				
Pinioane și rulmenți					O
Schimbul de ulei la motorul benzina/benzina			25h sau 6 luni		
Schimbul de ulei la cutia de viteze și reductor			50h sau 6 luni		

DEPOZITAREA

Când motosăpătoarea necesita depozitarea pe termen lung sunt adoptate următoarele măsuri de evitare a ruginii.

1. Depozitați motosăpătoarea într-o cameră ferită de umezeală cu pardoseala
2. Curățați praful și murdăria de pe suprafața motosăpătoarei.
3. Goliți carburantul din rezervor.

4. Ungeți preventiv cu ulei zonele unde vopseaua a fost îndepărtată datorită utilizării. Păstrați trusa de scule, certificatul de garanție și manualul de instrucțiuni.

Verificarea angrenajelor dințate din cutia de viteze

Când motosăpătoarea cuplează greoi și zgomotos este necesară reglarea angrenajelor

NOTĂ:

- strângeți și slăbiți maneta de ambreiaj sau marșarier de 2-3 ori pentru confirmarea punerii în angrenaj. Dacă este necorespunzătoare, reglați-o până când este corespunzătoare.
- când motosăpătoarea rulează, slăbiți maneta de marșarier, angrenajul reversibil ar trebui să revină în poziția inițială și fără zgomote anormale, altfel ați putea cauza defecțiuni ale angrenajului.

Punerea la punct a cablului de ambreiaj

După un timp de utilizare, performanța ambreiajului poate fi afectată datorită uzurii pieselor de frecare și a furcii ambreiajului.

NOTĂ:

- Strângeți și slăbiți mânerul ambreiajului de 2-3 ori pentru a confirma ambreiajul. Dacă este necorespunzător, reglați-l din nou.
- Dacă reglajele repetate nu rezolvă problema atunci este obligatorie prezentarea motosăpătoarei la un punct de service autorizat pentru constatarea defecțiunii. Demontarea ambreiajului de către o persoană nespecializată ce poate duce la deteriorarea ambreiajului și a pieselor mecanismului este interzisă.

PROBLEME DE FUNCȚIONARE ALE MOTOSĂPĂTOAREI

Probleme de funcționare ale ambreiajului

Notă: nu demontați singuri ansamblul ambreiajului. Pentru rezolvarea problemelor marcate cu "*" trebuie să vă deplasați în service-uri autorizate RURIS .

Problema	Cauza posibilă	Soluționare
Defecțiunea ambreiajului	Deteriorarea manetei de ambreiaj	Înlocuire sau reparație
	Deteriorarea cablului ambreiajului	Înlocuire cu altul nou
	Slăbirea furcii de reglare	Reajustarea cablului sau schimbarea furcii
	Deteriorarea brațului furcii de reglaj	Înlocuire sau reparație
	Ruperea vârfului furcii	Înlocuirea furcii
	*Deteriorarea piesei de fricțiune	Înlocuirea ambreiajului
	*Deteriorarea arcului	Înlocuirea furcii
	*Piesa de fricțiune nu poate cupla	Adăugați o bușă de reglare în rulment
După slăbirea ambreiajului, motorul funcționează normal, axul principal al arborelui de transmisie nu mai funcționează sau funcționează încet	Defectarea rulmentului în ambreiaj	Înlocuiți-l cu unul nou, și reumpleți cu ulei de motor, cutia de viteze
	* Deteriorarea arcului	Înlocuiți-l cu unul nou
	Deteriorarea furcii	Curățați suprafața de contact și asigurați-vă ca se deplasează liber
	Dereglarea cablului	Reajustați cablul ambreiajului

Probleme de funcționare la carcasa transmisiei

Problema	Cauza posibilă	Soluționare
Defecțiunea schimbătorului de viteze în toate pozițiile	Slăbirea bolțurilor și piulițelor	Înșurubarea bolțurilor și piulițelor
Defecțiunea axului de cuplare	Uzură în exces a levierului	Înlocuirea acestuia
	Dezaxarea unghiului angrenajului	Înșurubați piulița rotunda
	Uzura în exces a orificiului de fixare a axului	Schimbați suportul brațului
	Mișcarea liberă a axului principal, cauzată de slăbirea bolțurilor	Înșurubați bolțurile
Defecțiunea angrenajului de marșarier	Uzarea furcii de inversare	Înlocuiți-o cu una nouă
	Deteriorarea cablului	Înlocuiți-l cu unul nou
	Slăbirea axului de inversare	Înșurubați bolțurile
	Blocarea furcii	Faceți-o să se miște liber

	Blocarea angrenajului prin slăbirea axului de inversare	Înșurubați bolțul din spatele axului de inversare
	Uzura arcului axului de inversare	Înlocuiți cu un arc nou
	Transformarea axului de inversare	Înlocuiți-l cu unul nou
Slăbirea axului de inversare	Slăbirea bolțurilor din spatele axului de inversare	Înșurubați bolțurile
	Slăbirea axului de inversare și corpul carcabei	Înlocuiți-le cu altele noi
Zgomote ale angrenajului	Deteriorarea în exces a angrenajului	Înlocuiți-l cu altul nou
	Slăbirea angrenajului conic, axului de inversare și corpului carcabei	Înlocuiți angrenajul
	Uzura o-ring-ului din axul principal	Înlocuiți o-ring-ul
Uleiul de ungere din spatele carcabei axului principal	Uzura semeringului	Înlocuiți-l cu unul nou
	Uzura o-ring-ului capișonului	Înlocuiți o-ring-ul
	Slăbirea bolțurilor	Înșurubați bolțurile
Uleiul de ungere din axul de inversare	Uzura o-ring-ului	Înlocuiți o-ring-ul
	Uzura o-ring-ului	Înlocuiți o-ring-ul
Uleiul de ungere din axul furcii de inversare	Uzura o-ring-ului	Înlocuiți o-ring-ul
Uleiul de ungere din axul furcii ambreiajului	Uzura o-ring-ului	Înlocuiți o-ring-ul
Uleiul de ungere din axul de schimbare	Slăbirea bolțurilor	Înșurubați bolțurile
Uleiul de ungere din conexiunea flanselor discului	Deteriorarea garniturilor	Înlocuiți cu una nouă

Probleme de funcționare

Problema	Cauza posibilă	Soluționare
Zgomotul prea mare al angrenajului	Lipsa ulei în transmisie	Verificare nivel și realimentare Dacă persista, mergeți la service autorizat
Blocaj la rotire	Asamblare greșită	Re-asamblare
Supraîncălzire	Lăsarea lubrifianțului în cutie	Reumplere cu ulei de transmisie
	Jocul lateral al angrenajului prea mic	Re-asamblare
	Devierea axială prea mică	Re-ajustare
Ungerea cu ulei din conexiunea cutiei de viteze	Slăbirea bolțurilor de legătură	Înșurubarea bolțurilor
	Deteriorarea manșonului	Înlocuți-l cu unul nou
	Deteriorarea semeringului	Înlocuți-l cu semeringul
Ungerea cu ulei din gaura hexagonală a axului de evacuare	Deteriorarea axului de antrenare	Înlocuți-l cu unul nou
Ungerea cu ulei a orificiului de drenaj	Deteriorarea o-ring-ului	Înlocuirea cu unul nou
	Slăbirea bolțurilor	Înșurubarea bolțurilor
Ungerea corpului carcasei		Sudare sau vopsire

Atenție la pornire!

- Înainte de pornire, schimbătorul trebuie să se afle în poziție neutră.
- Fiți atenți în timpul funcționării motosăpătoarei!
- Acordați atenție cuțitelor rotative
- Păstrați carburantul și lubrifianțul curate.
- Deconectați ambreiajul înainte de a schimba viteza motosăpătoarei

Transportul

Pe perioada transportării, alimentarea cu benzina va fi închisă și se va evita înclinarea motosăpătoarei.



DECLARATIA DE CONFORMITATE CE

Producator: **SC RURIS IMPEX SRL**
Calea Severinului, nr. 10, Bl. 317b, Craiova, Dolj, Romania
Tel. 0351 464 632, Fax 0351 464 633, www.ruris.ro, office@ruris.ro
Reprezentant autorizat: ing. Stroe Marius Catalin – Director General
Persoana autorizata pentru dosarul tehnic: ing. Florea Nicolae – Director Proiectare
Productie

Descrierea masinii: **MOTOSĂPĂTOAREA** are rolul de prelucrare a solului si alte lucrari, motosăpătoarea fiind componenta energetică de baza, iar freza rotativa cu cutite si alte accesorii echipamentul de lucru efectiv.

Produsul: **MOTOSAPATOARE**

Tipul: **RURIS**

Model: **915K/915ACC**

Motor: **termic, pe benzina fara plumb, 4 timpi**

Putere motor: **15 CP**

Nr. viteze: 2 inainte + 1 inapoi

Noi, SC RURIS IMPEX SRL Craiova, producator, **în conformitate cu H.G. 1029/2008** - privind condițiile introducerii pe piață a mașinilor, Directiva 2006/42/CE – mașini; cerințe de siguranță și securitate, Standardul SR EN ISO 12100 – Mașini. Securitate, **Regulamentul UE 2016/1628 (amendat prin Regulamentul UE 2018/989) - stabilirea masurilor de limitare a emisiilor gazoase si de particule poluante provenite de la motoare** si H.G. 467/2018 privind masurile de aplicare ale Regulamentului mentionat, am efectuat atestarea conformității produsului cu standardele specificate și declarăm că este conform cu principalele cerințe de siguranță și securitate.

Subsemnatul Stroe Catalin, reprezentantul producatorului, declar pe proprie raspundere ca produsul este in conformitate cu urmatoarele standarde si directive europene:

- SR EN ISO 12100:2011** - Securitatea mașinilor. Concepte de bază, principii generale de proiectare. Terminologie de bază, metodologie. Principii tehnice
- SR EN ISO 4254-1:2010/AC:2011** - Mașini agricole. Securitate. Cerințe generale
- SR EN ISO 4254-5/AC:2010** - Mașini agricole. Securitate. Mașini de prelucrat solul, cu organe active antrenate
- SR EN 709+A4:2010/AC: 2012** - Mașini agricole și forestiere. Motocultoare echipate cu freze purtate, motoprașitoare și freze pe roată(roți) motrică(e). Securitate
- SR EN 14861+A1:2010** - Mașini forestiere. Mașini autopropulsate. Cerințe de securitate
- SR EN 14930+A1:2009** - Mașini agricole și forestiere și mașini pentru grădinărit. Mașini ținute cu mâna și cu conductor pedestru. Determinarea riscului de contact cu suprafețele fierbinți
- SR EN 1050:2000** - Securitatea mașinilor. Principii pentru aprecierea riscului
- SR EN 12733:2009** – Mașini agricole și forestiere

- SR EN ISO 3746:2009** - Acustică. Determinarea nivelurilor de putere acustică emise de sursele de zgomot utilizând presiunea acustică
- **SR EN 1679-1+A1:2011** - Motoare cu ardere internă cu mișcare alternativă. Securitate. Partea 1: Motoare cu aprindere prin comprimare
- **Directiva 2000/14/CE** – Emisiile de zgomot în mediul exterior
- **Directiva 2006/42/EC** - privind mașinile – introducerea pe piața a mașinilor
- **Regulamentul UE 2016/1628** - stabilirea măsurilor de limitare a emisiilor gazoase și de particule poluante provenite de la motoare

Alte Standarde sau specificații utilizate:

- SR EN ISO 9001** - Sistemul de Management al Calității
- SR EN ISO 14001** - Sistemul de Management al Mediului
- OHSAS18001** - Sistemul de Management al Sănătății și Securității Ocupaționale.

MARCAREA ȘI ETICHETAREA MOTOARELOR

Motoarele pe benzină cu aprindere prin scanteie recepționate și utilizate pe echipamentele și mașinile RURIS, conform **Regulamentul UE 2016/1628 (amendat prin Regulamentul UE 2018/989)** și a HG 467/2018 sunt marcate cu:

- Marca și numele producătorului: C.M.I. Co. LTD.
- Tipul 190F; model MQ188-4
- Putere motor: 15 CP
- Numărul aprobării de tip obținut de producătorul specializat:
e9*2016/1628*2016/1628SYB1/P*1258*00
- Numărul de identificare al motorului – număr unic.
Concept General Engine

Nota: documentația tehnică este deținută de producător.

Precizare: Prezentă declarație este conformă cu originalul.

Termen de valabilitate: 10 ani de la data aprobării.

Locul și data emiterii: Craiova, 03.10.2019

Anul aplicării marcatului CE: 2019

Nr. înreg: 910/03.10.2019

Persoana autorizată și semnatura:

Ing. Stroe Marius Catalin

Director General al

SC RURIS IMPEX SRL



DECLARATIA DE CONFORMITATE



Producator: **SC RURIS IMPEX SRL**

Calea Severinului, nr. 10, Bl. 317b, Craiova, Dolj, Romania

Tel. 0351 464 632, Fax 0351 464 633, www.ruris.ro, office@ruris.ro

Reprezentant autorizat: ing. Stroe Marius Catalin – Director General

Persoana autorizata pentru dosarul tehnic: ing. Florea Nicolae – Director Proiectare Productie

Descrierea masinii: **MOTOSĂPĂTOAREA** are rolul de prelucrare a solului si alte lucrari, motosăpătoarea fiind componenta energetică de baza, iar freza rotativa cu cutite si alte accesorii echipamentul de lucru efectiv.

Produsul: **MOTOSAPATOARE**

Tipul: **RURIS**

Motor: **termic, pe benzina fara plumb, 4 timpi**

Nr. viteze: 2 inainte + 1 inapoi

Nr. max. de cutite: 24 (4 x 6 seturi)

Model: **915K/915ACC**

Putere motor: **15 CP**

Nivelul de putere acustica (relanti): 85 dB (A) Nivelul de putere acustica: 85 dB

Nivelul de putere acustica este certificat de I.N.M.A Bucuresti prin Buletin de incercare nr. 7/05.09.2019 in conformitate cu prevederile Directivei 2000/14/CE si SR EN ISO 3744:2011

Noi, SC RURIS IMPEX SRL Craiova in calitate de producator, **in conformitate cu Directiva 2000/14/CE, H.G. 1756/2006** - privind limitarea nivelului emisiilor de zgomot în mediu produs de echipamente destinate utilizării în exteriorul clădirilor precum și **Directiva 2006/42/CE, H.G. 1029/2008** - privind condițiile introducerii pe piață a mașinilor, am efectuat verificarea și atestarea conformității produsului cu standardele specificate și declarăm că este conform cu principalele cerințe.

Subsemnatul Stroe Catalin, reprezentantul producatorului, declar pe proprie raspundere ca produsul este in conformitate cu urmatoarele standarde si directive europene:

-**Directiva 2000/14/CE** – Emisiile de zgomot in mediul exterior

-**SR EN ISO 22868:2011** - Mașini forestiere și mașini pentru grădinarit. Cod de încercare acustică pentru mașinile portabile, ținute cu mâna, echipate cu motor cu ardere internă. Metodă de expertiză

-**SR EN ISO 3744:2011** - Acustică. Determinarea nivelurilor de putere acustică emise de sursele de zgomot utilizând presiunea acustică

- **Regulamentul UE 2016/1628 (amendat prin Regulamentul UE 2018/989)** - stabilirea masurilor de limitare a emisiilor gazeoase si de particule poluante provenite de la motoare

Alte Standarde sau specificatii utilizate:

- SR EN ISO 9001 - Sistemul de Management al Calitatii
- SR EN ISO 14001 - Sistemul de Management al Mediului
- OHSAS18001 - Sistemul de Management al Sanatatii si Securitatii Ocupationale.

Nota: documentatia tehnica este detinuta de producator. Precizare: Prezenta declaratie este conforma cu originalul. Termen de valabilitate: 10 ani de la data aprobarii.

Locul si data emiterii: Craiova, 03.10.2019

Anul aplicarii marcajului CE: 2019.

Nr. Inreg: 911/03.10.2019

Persoana autorizata si semnatura:



The image shows a handwritten signature in blue ink, which appears to be 'M. Stroe'. To the right of the signature is a circular official stamp. The stamp contains the text 'STATIA COMISIEI' at the top, 'NO 50484/01' in the middle, and 'SC RURIS IMPEX SRL' at the bottom. The stamp is partially obscured by the signature.

Ing. Stroe Marius Catalin
Director General al
SC RURIS IMPEX SRL



RURIS 915K/915ACC Motoros kapálógép

TARTALOM

Tartalom.....	1. old.
Bevezetés.....	2. old.
Figyelmeztetések.....	3-4. old.
Jellemzők.....	5-6. old.
Fő funkciók.....	7-8. old.
Összeszerelés és üzembehelyezés.....	9-16. old.
Karbantartás.....	17-18. old.
Tárolás.....	19. old.
Működési problémák.....	20-22. old.
CE/EK Nyilatkozatok.....	23-26. old.



Bevezetés

A motoros kapálógép használata előtt olvassa el figyelmesen a kézikönyvet. Ez a kézikönyv a motoros kapagép üzembe helyezéséhez, üzemeltetéséhez és karbantartásához nyújt útmutatást.

Köszönjük, hogy a RURIS termékét és az általa képviselt minőséget választotta!

Információk és ügyfélszolgálat:

Telefon: 0351 820 105

E-mail: info@ruris.ro

FIGYELMEZTETÉSEK

Figyelem! Veszély!



A gépek használata előtt olvassa el a használati útmutatót.



Az üzemeltetőnek Személyi Védőfelszerelést (PPE) kell viselnie. A gép használata közben viseljen védőszemüveget a levegőbe jutó tárgyak ellen; használjon hallásvédő eszközöket, például akusztikusan szigetelt fülvédőt, és védősisakot a levegőbe repülő tárgyak ellen.



Használjon kézvédőt (kesztyűt).



Viseljen lábvédőt.



Veszély: A tárcsák, kések veszélyes elemeket dobhatnak fel.



Nyílt lángtól távol tartandó. Ne dohányozzon a gép közelében. Ne öntsön üzemanyagot a gépre. Ne működtesse a motort működés közben, vagy ha forró.



Legyen nagyon óvatos, amikor benzinnel dolgozik.

Tartsa távol a benzint a gyermekektől.

- Lássa el a motort benzinnel, mielőtt elindítja azt. Soha ne távolítsa el a dugót az üzemanyagtartályról és ne öntsön benzint a tartályba, ha a motor jár vagy forró.
- Az üzemanyagellátás során gondoskodjon jól szellőző helyről, a motor pedig legyen kikapcsolva.
- Az üzemanyagellátást kizárólag nyílt területen végezze, és ne dohányozzon üzemanyag-feltöltés vagy üzemanyaghasználat közben.
- Üzemanyag-ellátás előtt hagyja lehűlni a motort. A benzingőz vagy a kifröccsent benzin meggyulladhat.
- A motor és a kipufogórendszer működés közben átforrósodik, és a leállítás után egy ideig forró marad. A motor forró alkatrészeivel való érintkezés égési sérüléseket okozhat, és bizonyos anyagok kigyulladásának kockázata áll fenn.
- Ne érintse meg a forró motort vagy kipufogórendszert.
- Karbantartás vagy tárolás előtt hagyja a motort lehűlni.
- Szorítsa meg az üzemanyagtartály és a tartály dugóját.
- Tárolja a benzint kifejezetten erre a célra kialakított tartályokban.
- Ha a benzin kiömlött, ne próbálja meg elindítani a motort, hanem vezesse ki a gépet az érintett területről, és kerülje a tűzforrásokat, amíg a benzingőz el nem tűnik.

Cserélje ki a hajtóműolajat 50 óránként és a motorolajat
25 üzemóránként.

JELLEMZŐK

Fő paraméterek

Leírás		Jellemzők és paraméterek
Termék megnevezése		RURIS 915K/915ACC
Motor General Engine		Benzin
Maximális teljesítmény		16 CP
Hasznos teljesítmény		15 CP
Súly (rotációs kapakésekkel)		146 Kg
Motorolajkád kapacitása		1,1 L
Hajtóműolajkád kapacitása		2,6 L
Átlagos Üzemanyag-fogyasztás	Rotációs késekkel	1,7 l / óra
Megmunkált felület	Rotációs kések	800-1500 m ² /óra
Munka-mélység	Rotációs kések	100-360 mm
Munkaszélesség	Rotációs kultivátor	750 -1000 mm
Munkasúly	Maximális terhelési súly	1000 Kg
Szállítás	Sebesség	5-10 Km / óra

MEGJEGYZÉS: Maximális teljesítmény alatt légszűrő és kipufogódob nélkül mért motorteljesítménye értendő.

Hasznos teljesítmény alatt a légszűrővel és kipufogódobbal mért motorteljesítmény értendő.

A motoros kapálógép általános kinézete



1. Ábra – A RURIS 915K/915ACC motoros kapálógép általános kinézete

1. Tengelykapcsoló kar
2. Irányítópanel
3. Gázkar
4. Tolatókar
5. Sebességváltó
6. Szabályozó láb
7. Kapálókécek
8. Önindító
9. Benzintartály dugó
10. Légszűrő
11. Szerszámtartó
12. Szárnybeállító kar

A RURIS 915K/915ACC motoros kapálógép FŐ FUNKCIÓI

Rotációs kapák

Szerelje fel a rotációs kapa-készüléket a hajtótengely jobb és bal oldalára a szerelőkészletben található csapszegek segítségével.



Eke

Az eke használatakor lazítsa meg a kapológép alvázán található kitámasztóláb beállító csavarját, és kapcsolja hozzá a tartozékot (eke). Az eke előmunkált talajban használható, a talaj ellenőrzése a rotációs kapák segítségével történik, az alábbiak szerint:

- Az eke felszerelése előtt munkálja meg a talajt kb. 1 méteres részen. Ha a kapák azonnal a földbe süllyednek a kések oldalsó védőbetéteinek legalább a feléig, csak akkor lehet felszerelni és használni az ekét.
- Ellenkező esetben az eke nem fog tudni behatolni a talajba, csak a felületén fog haladni, mert a talaj kemény és nem megmunkálható.
- A kemény talajokat először a rotációs késekkel kell megkapálni, és csak ezután lehet sikeresen használni az ekét. Ennek eredményeként az elkövetkező években csak az ekét szükséges használni, mivel a talaj darabolásához nem szükséges a forgókés. Az eke megnevezésű tartozékot csak az egész évben megmunkált talajokhoz használja.

Szállítókerekek

1. A szállítókerekeket a kerekek felszereléséhez szükséges elemmel kell felszerelni.
2. Gumiabroncsnyomás 1,5-2 bar

Szállítókerekek felszerelése



3. Ábra – Rotációs kések összeszerelése

A MOTOROS KAPÁLÓGÉP ÖSSZESZERELÉSE ÉS ÜZEMBE HELYEZÉSE

Összeszerelés

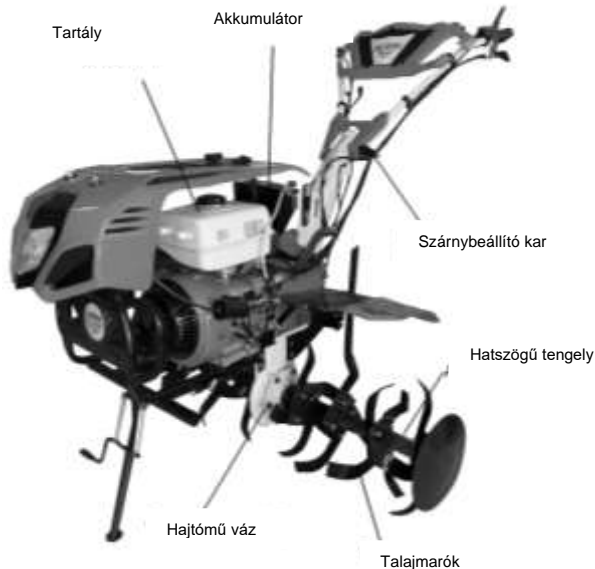

4. Ábra – A Motoros kapálógép elemeinek felszerelése

1. Szerelje fel a rotációs kapákat a hatszögletű tengelyre a szerelési készletben található rögzítő csapszegekkel és biztosítékokkal.
2. A szarv magasságát a szarv felemelésével vagy leengedésével állíthatja be, miután a szarv alján található beállító kart kicsavarozta.
3. A kapálógép motorjának indítása előtt meg kell győződnie arról, hogy teljesítette az alábbi kritériumokat, az alább felsorolt sorrendben:
 - töltse fel a motorolajkádát olajjal az alábbiak szerint (4. pont).
 - ellenőrizze, hogy van-e olaj a hajtóműben és a sebességváltó belsejében, és kizárólag ezt követően töltsen fel az Ruris G-Tronic sebességváltó olajjal, vagy API: GL-4 osztályú olajjal vagy jobb minőségű olajjal – a hajtómű kapacitása 3 liter.
 - töltse fel helyesen üzemanyaggal a kapálógép motorját, és ellenőrizze, hogy nincsenek-e üzemanyagvesztések (benzin), amelyek tüzet okozhatnak

Olajsztint

A motoros kapálógép motorolaj és hajtómű-olaj nélkül kerül kiszállításra.

Minden alkalommal, mielőtt a kapálógéppel dolgozni kezd, ellenőrizze az olajsztintet a motorolaj-kádban (5a. ábra) és a hajtóműolaj-kádban (5. ábra), és töltsse fel azokat a maximális szintre.

Motorolajkád 1,1L

Hajtóműolaj kád 2,6L

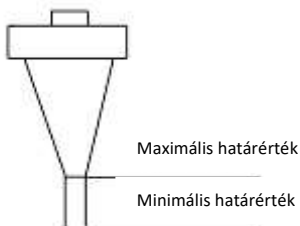

Sebességváltó doboz olajellátó-dugó



5. Ábra – Hajtóműolaj-sztint ellenőrzése

Motorolajellátó dugó



5a. Ábra – Motorolajsztint ellenőrzése

Az olajsint (motor és sebességváltó) ellenőrzésének elmulasztása a motor és a sebességváltó károsodásához vezethet.

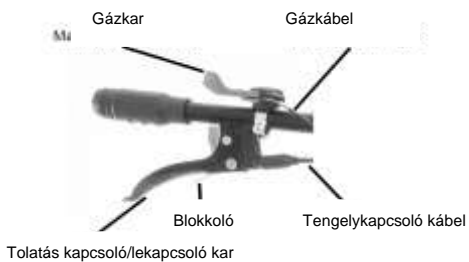

Tengelykapcsoló kar felszerelése és beállítása

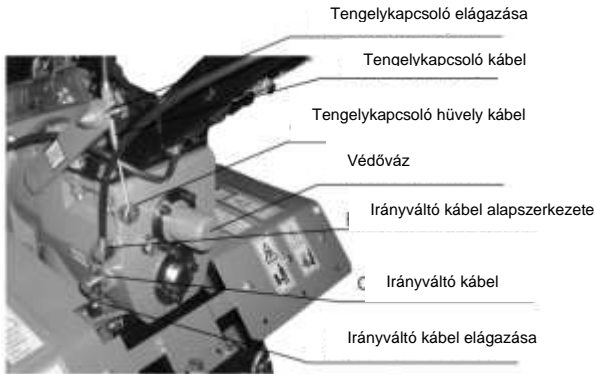

6. Ábra – Tengelykapcsoló kar felszerelése és beállítása

1. Tengelykapcsoló kar beállítása
 - Csavarja ki a meghúzó anyát
 - Forgassa el a csavart az óramutató járásával megegyezően, amíg a védővezeték hüvelye megközelíti a kart.
 - Helyezze be a kábelcsatlakozást a tengelykapcsoló szerelvény hátulján lévő tengelykapcsoló-perselybe, és ellenőrizze, hogy a kábelcsatlakozás bekerül-e a perselybe.
 - Helyezze be a kábelt az alpmű nyílásába, erő kifejtéssel, nyomja meg a tengelykapcsoló villáját és helyezze a kábelcsatlakozást a perselybe.
 - Lazítsa meg a csavart, engedje el a tengelykapcsoló-fogantyút, amíg a tengelykapcsoló rugó ereje vissza nem állítja a fogantyút, majd csavarja vissza az önzáró anyát.
2. A fogaskerekek irányváltó karjának kábelének beállítása
 - Lazítsa meg a csavar összekötő csapját.
 - Forgassa el a csavart az óramutató járásával megegyezően, amíg a védővezeték hüvelye megközelíti a kart.
 - Csatlakoztassa a kábelt a sebességváltó doboz elágazó tengelyének oldalához, és ellenőrizze, hogy a csatlakozó illeszkedik-e az elágazó tengelyének nyílásába.
 - Húzza az elágazó tengelyt az óramutató járásával ellentétes irányba a megfelelő helyzetbe, dugja be a kábelt a sebességváltó perselyének oldalán lévő keskeny nyílásba, és ellenőrizze, hogy a cső feje bekerül-e a perselybe.

- Lazítsa meg a csavart, engedje el a kart addig, amíg a tengelykapcsoló rugó ereje vissza nem állítja a fogantyút, majd csavarja be az önzáró anyát.
3. Fojtószelep beállítása
- Állítsa a váltószelepet „STOP” pozícióba - állítsa le a motort
 - Helyezze a fojtószelep-kábelt a motor stabil aljába.
 - Zárja le a huzalt, csavarja a rögzítő csavarokat a stabil alapra
 - Állítsa be a fojtószelep-kábelt abba a pozícióba, amelyben a gázkar eléri a „STOP” pozíciót és a maximális sebesség pozícióját.
 - .

Olajellátás és -ellenőrzés

1. Ellenőrizze, hogy az összes csatlakozócsavar meglazult-e vagy sem, és rögzítse az összekötő csavarokat az alábbi táblázatban előírt forgatónyomaték pillanatban (lásd a benzines motor használati utasításában az anyacsavar becsavarozásának forgatónyomatékára vonatkozó adatokat).
2. Ellenőrizze a kezelőrendszer mindegyik karját (csappantyú, tengelykapcsoló, fordítórudak és váltórudak) a könnyű mozgás érdekében. Ha azok nem megfelelő helyzetben vannak, akkor helyezze őket a megfelelő helyzetbe.
3. Állítsa a sebességváltót semleges helyzetbe.
4. Olajellátás:
 - töltse fel a motorházat Ruris 4T MAX motorolajjal vagy API: CI-4 / SL osztályú vagy jobb minőségű olajjal.
 - helyezze a gépet vízszintes helyzetbe, és töltse fel Ruris G Tronic hajtóműolajjal vagy API: GL-4 osztályú vagy jobb minőségű olajjal, és ellenőrizze olajsintmérő pálcával, hogy az olajsint maximális-e.

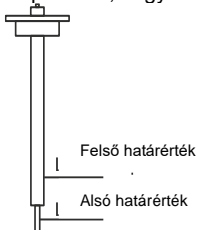

7. Ábra – Olajfeltöltés

- Csavarja le a légszűrő poharat és töltse meg tiszta olajjal a poharat, az annak lévő körleválasztó szintig.
 - Válassza ki a megfelelő kenőanyagot a kapálógépek motorja számára, a környezeti hőmérséklettől függően.
5. Végezze el az elindítási előkészületeket a felhasználói kézikönyv szerint.

Indítás

FIGYELMEZTETÉS:

Minden indítás előtt, maximum 4 alkalommal húzza meg lassan a motor indítókábelét (a bekapcsoló gomb OFF pozícióban van), ezáltal az olaj minden hengerbe és szelepbbe bejut. Ellenkező esetben, ha durván húzza meg a motor indítókábelét, a motor, a szelepek berágódását vagy annak súlyos megrongálódását kockáztatja.

MEGJEGYZÉS: A sebességváltónak semleges pozícióban kell lennie.

Indítsa be a motort a gép kézikönyvében leírt eljárások szerint.

Állítsa az ON / OFF kapcsolót ON pozícióba, nyissa meg az üzemanyag-szelepet, állítsa a sokk kart indulási pozícióba, nyomja a gázkart maximálusra, majd indítsa el az önindítót, és a gép elindul.

Az önindító működtetése az alábbiak szerint történik: óvatosan húzza meg az indító zsinórját, amíg az kompressziót (ellenállást) fejt ki, majd erősen húzza meg a motor indításához.

MEGJEGYZÉS: Soha ne szerelje szét, ne szerelje le és ne blokkolja a biztonsági kart.

Ha bármilyen hibát észlel a biztonsági kar működésében, a lehető leghamarabb állítsa le a kapálógépet, és menjen el a RURIS hivatalos szervizébe.

- a motornak alapjáraton kell forognia 2-3 percig.
- ellenőrizze, hogy a motor megfelelően működik-e vagy sem. Ha nem működik megfelelően, állítsa le a motort és ellenőrizze azt.

Működés

1. Lassú elmozdulási üzemmód

- húzza be bal kézzel maximálisan a tengelykapcsoló kart
- állítsa vissza jobb kézzel a sebességváltót az 1. sebességfokozatba, és ellenőrizze, hogy visszatér-e a megfelelő pozícióba vagy sem.
- fokozatosan lazítsa a tengelykapcsoló kart, és a kapálógép bekapcsolja a hajtáslánc rendszert
- jobb kezével működtesse megfelelően a fojtószelepet, annak érdekében, hogy az alacsony teljesítményen és 5 km / h sebességgel tudjon működni.

2. Gyors elmozdulási üzemmód

- húzza be bal kézzel maximálisan a tengelykapcsoló kart
- állítsa vissza jobb kézzel a sebességváltót az 2. sebességfokozatba, és ellenőrizze, hogy visszatér-e a megfelelő pozícióba vagy sem.
- fokozatosan lazítsa a tengelykapcsoló kart, és a kapálógép bekapcsolja a hajtáslánc rendszert
- működtesse jobb kézzel megfelelően a fojtószelepet, annak érdekében, hogy az alacsony teljesítményen és 10 km / h sebességgel tudjon működni.

3. Tolatás (hátrafelé)

- húzza be bal kézzel maximálisan a tengelykapcsoló kart
- állítsa vissza jobb kézzel a sebességváltót semleges pozícióba és ellenőrizze, hogy a megfelelő helyzetben van-e. Ezután jobb kezével nyomja meg a tolató tengelykapcsoló kart a jobb kormányon, és bal kezével enyhén engedje el a bal kart
- fokozatosan lazítsa a tengelykapcsoló kart, és a kapálógép elindul hátrafelé (megjegyzés: ne engedje el hirtelen a gép bal oldali fogantyúján található hátrameneti kart)
- a sebességváltást az átlagos motorfordulatszámra, és nem a maximális fordulatszámra kell végezni.
- ha le akarja állítani a motort, azt vízszintes felületen végezze

Motorindítás

- 1) Helyezze a gépet vízszintes helyzetbe.
- 2) Ellenőrizze a gumibroncsnyomást 1,5-2 bar.
- 3) Ellenőrizze a motor- és a hajtóműolajszintet, az utasításoknak megfelelően.
- 4) Töltsé fel az üzemanyagtartályt benzinnel.
- 5) Nyissa meg maximálisan a tartály alatt lévő benzincsapot.
- 6) Állítsa a gázkart maximális sebességi pozícióba.
- 7) Állítsa a sokk fogantyút indulási pozícióba.
- 8) Állítsa a gombot ON pozícióba.
- 9) Húzza meg az önindító zsinórját. Abban az esetben, ha a motornem indul, ellenőrizze újra az előző lépéseket, majd aktiválhatja az indítókulcsot.



**VIGYÁZAT:**

- Az akkumulátor lemerülésének elkerülése érdekében legalább 20 másodperces szünetet kell tartani a bekapcsolások között.
- Ne döntse meg a motort 15 foknál nagyobb mértékben, mert fennáll a légszűrő akadályozásának vagy az olaj dugattyúfejbe való szivárgásának veszélye.

Nagy magasságon való üzemeltetés

A teljesítmény csökken, és az üzemanyag-fogyasztás megnövekedik.

A motor teljesítménye nagy magasságon úgy javítható, ha kisebb üzemanyag-fúvókát helyez a porlasztóba és eszerint állítja be az üzemanyag-töltést szabályozó csavart. Ha gyakran használja a motort 1830 m-nél magasabb tengerszint feletti magasságban, hívja fel a hivatalos forgalmazót, hogy változtassa meg a karburátort.

VIGYÁZATI!: Ha a motor a fúvóka átmérőjének megfelelő tengerszint feletti magasságnál alacsonyabb magasságon üzemel, az rossz teljesítményt, túlmelegedést és súlyos motorkárosodást okozhat a rossz levegő/porlasztó-keverés miatt.

Védőszárnyak

A védőszárnyak használata kötelező és szükséges, mivel megakadályozzák a munkahelyi balesetek kockázatát, és megállítják a felhasználó irányába dobott tárgyakat vagy földrészeszkéket.

VIGYÁZAT:

Ügyeljen a motorolaj és a hajtóműolaj szintjére. Töltse fel a motort olajjal, ha az nem elégséges.

A motor vízzel való hűtése nem engedélyezett.

Munka közben a kapálógép nem dönthető meg 15 foknál nagyobb mértékben.

Tilos a kapálógépet köves helyeken üzemeltetni, ez a kés megsérüléséhez vezethet.

Használat után ügyeljen a szennyeződések, foltok letisztítására és a kapálógép felületének megtisztítására, tartsa tisztán a kapálógépet.

Tisztítsa meg gyakran a légszűrőt, és cseréljen motorolajat legfeljebb 25 üzemóránként vagy 6 havonta.

KARBANTARTÁS

A kapálógép üzemeltetése során, a karbantartás és üzemeltetés érdekében, az alábbiakat kell követni, ellenőrizni, karbantartani és beállítani: csapszegek, olajfogyasztás, üzemanyag, légszűrő, automata leállító rendszer.

Bejáratási időszak

- 1) A kapálógépnek maximum 5 órán keresztül, kis terhelésen kell működnie (mindkét oldalon 2 sor késsel), ezt követően ürítse ki az összes kenőanyagot a hajtóolajműkádából és a motorolajkádából. Ezután töltsse fel újra a hajtóművet Ruris G-Tronic hajtóolajműolajjal, vagy API: GL-4 osztályú olajjal, vagy ennél jobb minőségű olajjal, a motor olajkádját pedig Ruris 4t Max olajjal vagy API: CI -4 / SL osztályú olajjal, vagy ennél jobb minőségű olajjal.
- 2) Használjon ólommentes benzint a 915K/915ACC kapálógéphez.
- 3) Használat előtt, lehetőség szerint, dekantáljuk és szűrjük át fémszítán a benzint.

A motoros kapálógép műszaki karbantartása

FIGYELMEZTETÉS! A kapálógép karbantartási vizsgálatának megkezdése előtt ellenőrizze, hogy a motor leállt-e. A karbantartás ellenőrzését jól szellőző helyen kell elvégezni, hogy elkerülje a gázexpozíciót.

A kapálógép karbantartása

- Figyelje meg és ellenőrizze mindkét oldalon, hogy vannak-e működési zavarok (például szokatlan hangok, túlhevülés, csavarok gyengülése, erős vibráció).
- Ellenőrizze, hogy van-e olaj a motorban, sebességváltó dobozban.
- Ellenőrizze, hogy a motor és a hajtóolajműolaja a maximális szinten van-e.
- Tisztítsa meg a szennyeződésektől és a zsíros foltoktól a gépet és tartozékait.
- Tartsa jó tárolási körülmények között a gépet.

Első karbantartási ciklus (150 üzemóránként)

- Teljesítse az összes karbantartási feltételt.
- Tisztítsa meg a sebességváltót és cserélje ki az olajat.
- Ellenőrizze és állítsa be a tengelykapcsolót, a tengelykapcsoló rendszer megfelelően működik, ha több tengelykapcsoló-ellenőrzés, illetve leválasztás kerül elvégzésre.

Második karbantartási ciklus (300 üzemóránként)

- Teljesítse 300 óránként az összes karbantartási feltételt

- Ellenőrizze az összes alkatrészt és csapágyat, cserélje ki azokat újakra, ha megsérültek.
- Cserélje ki újra a kapálógép egyéb részeit, például a forgótengelyeket vagy csatlakozócsavarokat, ha sérültek.
- A kapálógép műszaki karbantartását és ellenőrzését kizárólag a RURIS hivatalos szervizei végzik.

A kapálógép műszaki karbantartási jegyzéke (az O jelzés a szükséges karbantartást jelzi)

Item	Intervallum	naponta	8 óra munkavégzés után	Első hónap vagy 25 óra után	3 hónap vagy 150 óra után	Minden évben vagy 1001 óra után
Csavarok és anyák ellenőrzése és csavarozása		O				
Motorolaj ellenőrzése és újratöltése		O				
Olajdiszperzió ellenőrzése			O	O	O	
Olaj ellenőrzése a légszűrő pohárban (tisztítás és csere, ha szükséges)		O				
Kapálógép külső tisztítása		O				
Indítórendszer ellenőrzése		O				
Vezérlőelemek beállítása		O				
Tengelykapcsoló súrlódó eleme		O				
Fogaskerekek és csapágyak						O
Motorolajcsere/benzincsere				25 óra vagy 6 hónap		
Sebességváltó- és hajtóműolaj csere				50 óra vagy 6 hónap		

TÁROLÁS

Ha a kapálógép hosszútávú tárolást igényel, akkor a következő rozsdásodás megelőzési intézkedések szükségesek.

1. Tárolja a kapálógépet olyan helyiségben, amelynek padlója száraz, nedvességtől mentes
2. Tisztítsa meg a portól és a szennyeződésektől a kapálógép felületét.
3. Űrítse ki az üzemanyagot a tartályból.
4. Olajozza meg azokat a területeket, ahol a használat miatt lekopott a festék. Tartsa meg a szerszámkészletet, a garanciabizonylatot és a használati útmutatót.

Sebességváltó fogaskerekeinek ellenőrzése

Ha a kapálógép nehezen és hangosan kapcsol, a sebességváltót be kell állítani.

MEGJEGYZÉS:

- húzza meg és lazítsa meg a tengelykapcsolót vagy a tolatókart 2-3 alkalommal a sebességváltás megerősítéséhez. Ha ez nem megfelelő, addig ismétlje, amíg megfelelő lesz.
- a kapálógép működése közben lazítsa meg a tolatókart, a megfordítható hajtóműnek szokatlan zaj nélkül kell visszatérnie az eredeti pozícióba, ellenkező esetben a sebességváltó meghibásodhat.

Tengelykapcsoló kábel beállítása

Hosszú használat után a tengelykapcsoló teljesítményét befolyásolhatja az alkatrészek és a tengelykapcsoló villa súrlódása.

MEGJEGYZÉS:

- Húzza meg és lazítsa meg a tengelykapcsolót vagy a tolatókart 2-3 alkalommal a sebességváltás megerősítéséhez. Ha ez nem megfelelő, állítsa be újra.
- Ha az ismételt beállítások nem oldják meg a problémát, akkor a kapálógépet kötelezően el kell vinni egy hivatalos szervizbe a hiba beazonosítása végett. Tilos a tengelykapcsoló szétszerelése nem szakképzett személy által, mert az a tengelykapcsoló és a mechanizmus alkatrészeinek romlásához vezethet.

A MOTOROS KAPÁLÓGÉP MŰKÖDÉSI PROBLÉMÁI

Tengelykapcsoló működési problémái

MEGJEGYZÉS: ne szerelje szét a sebességváltót. A "*" jelzéssel jelölt problémák esetén forduljon hivatalos RURIS szervizhez.

Probléma	Lehetséges ok	Megoldás
Tengelykapcsoló meghibásodása	A tengelykapcsoló kar károsodása	Csere vagy javítás
	A tengelykapcsoló kábel sérülése	Cserélje ki
	Beállítóvilla meghibásodása	Állítsa be újra a kábelt vagy cserélje ki a villát
	A beállítóvilla karja sérült	Csere vagy javítás
	A villa hegyének letörése	Csere vagy javítás
	* A súrlódó alkatrész károsodása	Villacsere
	* Rugó károsodása	Tengelykapcsoló cseréje
	* A súrlódó alkatrész nem kapcsolható	Rugó cseréje
	Csapágy meghibásodás a tengelykapcsolóban	Csatlakoztasson egy beállító perselyt a csapágyhoz
A tengelykapcsoló meglazítása után a motor rendszeren működik, de a hajtótengely főtengelye már nem vagy lassan működik	* Rugó sérülése	Cserélje ki
	Villa sérülése	Tisztítsa meg az érintkező felületét és ellenőrizze, hogy szabadon mozog-e
	Vezeték elmozdulása	Állítsa be újra a tengelykapcsoló kábelt

Hajtómű vázának működési problémái

Probléma	Lehetséges ok	Megoldás
A sebességváltó hibás működése minden pozícióban	Csavarok és anyák meglazulása	Csavarja be a csavarokat és az anyákat
A tengelycsonk meghibásodása	A kar túlzott kopása	Cserélje ki
	A fogaskerék szögének elmozdulása	Csavarja be a kerek anyát
	A tengely rögzítő nyílásának túlzott kopása	Cserélje ki a kartámaszt
	A főtengely szabad mozgása a csavarok meglazulása miatt	Csavarja be a csapszegeket
Tolató hajtómű meghibásodása	A fordítóvilla kopása	Cserélje ki
	A kábel megkárosodása	Cserélje ki
	A fordítótengely gyengülése	Csavarja be a csapszegeket
	Villa blokkolása	Engedje szabadon mozogni
Váltótengely meggyengülése	Tengelykapcsoló blokkolása a fordítótengely meglazulása által	Csavarja be a csavart a fordítótengely mögött
	Fordítótengely rugójának kopása	Cseréljen rugót
	Fordítótengely transzformáció	Cserélje ki
	Csapszegek meglazulása a fordítótengely hátsó részén	Csavarja be a csapszegeket
Sebességváltó által kiadott zajok	Fordítótengely és váz meglazulása	Cserélje ki
	A sebességváltó túlzott mértékű megrongálódása	Cserélje ki
	A kúpkeresek meghajtó, fordítótengely és váz meglazulása	Cserélje ki a sebességváltót
Kenőolaj a főtengely háza mögött	Főtengely o-gyűrűjének elkopása	Cserélje ki az o-gyűrűt
	Tömítő kopás	Cserélje ki
	Motorháztető o-gyűrűjének elhasználódása	Cserélje ki az o-gyűrűt
Kenőolaj a váltótengelyből	Csapszegek meglazulása	Csavarja be a csapszegeket
	O-gyűrű elhasználódása	Cserélje ki az o-gyűrűt
Kenőolaj a váltóvilla tengelyéből	O-gyűrű elhasználódása	Cserélje ki az o-gyűrűt
Kenőolaj a tengelykapcsoló tengelyéből	O-gyűrű elhasználódása	Cserélje ki az o-gyűrűt
Kenőolaj a váltótengelyből	O-gyűrű elhasználódása	Cserélje ki az o-gyűrűt
Kenőolaj a lemezkarima csatlakozásából	Csapszegek meglazulása	Csavarja be a csapszegeket
	Tömítések megrongálódása	Cserélje ki

Működési problémák

Probléma	Lehetséges ok	Megoldás
Sebességváltó által kiadott túl nagy zaj	Hajtóműolaj hiánya	Olajsint ellenőrzése és olajfeltöltés, ha a probléma tartósan megmarad, menjen hivatalos szervizbe
Blokkolás forgáskor	Rossz összeszerelés	Újbóli összeszerelés
Túlmelegedés	Kenőanyag dobozban hagyása	Újratöltés hajtóműolajjal
	Sebességváltó túl kevés mértékű oldalsó mozgása	Újbóli összeszerelés
	Túl alacsony tengelyelhajlás	Újbóli beállítás
Kenőolaj a sebességváltó doboz csatlakozásából	Lazítsa meg a csatlakozó csapszegeket	Csapszegek meglazítása
	Hüvely megrongálódása	Cserélje ki
	Alátét megrongálódása	Cserélje ki az alátétet
Kenőolaj a kipufogó tengely hatszögletű furatából	Hajtótengely megrongálódása	Csapszegek meghúzása
Kenőolaj a leeresztőnyílásból	O-gyűrű megrongálódása	Cserélje ki
	Csapszegek meglazulása	Csapszegek meghúzása
Kenőolaj a váztesten		Hegesztés vagy festés

Vigyázat az indításnál!

- A sebességváltó indítása előtt annak semleges pozícióban kell lennie.
- Legyen óvatos a kapálógép működése közben!
- Ügyeljen a rotációs késekre
- Tartsa tisztán az üzemanyagot és a kenőanyagot.
- A kapálógép sebességének változtatása előtt válassza le a tengelykapcsolót

Szállítás

Szállítás közben a benzinellátás zárt, és a kapálógép megdöntése kerülendő.

CE MEGFELELŐSÉGI NYILATKOZAT



Gyártó: **SC RURIS IMPEX SRL**

Calea Severinului, Nr. 10, Bl. 317b, Craiova, Dolj, România

Tel. 0351 464 632, Fax 0351 464 633, www.ruris.ro, office@ruris.ro

Meghatalmazott képviselő: ing. Stroe Marius Cătălin – Vezérgazgató

Műszaki dokumentációért felelős személy: ing. Florea Nicolae – Tervezési Gyártási Igazgató

Gép leírása: a **KAPÁLÓGÉP** talajmegművelési és egyéb munkákat végez, a kapálógép az alap energetikai alkatrész, a forgó talajmaró és egyéb alkatrészek pedig a tulajdonképpeni munkafelszerelés.

Termék: **KAPÁLÓGÉP**

Típus: **RURIS**

Modell: **915K/915ACC**

Motor: **termikus, ólom nélküli benzinnel, négyütemű**

Motorteljesítmény: **15 LE**

Sebességszám: 2 előre + 1 hátra

Mi, a SC RURIS IMPEX SRL Craiova társaság, gyártó, a gépek értékesítését szabályozó **1029/2008. Kormányhatározat**, a gépekről szóló 2006/42/EK Irányelv biztonsági védelmi előírások, a mező- és erdőgazdasági gépekről szóló EN12733 Rendelet. Biztonsági előírások, a **(2018/989 EU Rendelet által módosított) belső égésű motorok gáz- és szilárd halmazállapotú szennyezőanyag-kibocsátási határértékeire vonatkozó korlátozó intézkedésekről szóló 2016/1628. EU Rendelet** és az említett Rendelet alkalmazási intézkedéseiről szóló 467/2018. sz. Kormányhatározat szerinti gyártó, elvégeztük a terméknek az említett szabványoknak való megfelelési tanúsítását, és kijelentjük, hogy a termék megfelel a főbb biztonsági és védelmi követelményeknek.

Alulírott Stroe Catalin, a gyártó képviselője, saját felelősségemre kijelentem, hogy a termék megfelel a következő európai szabványoknak és előírásoknak:

- **MSZ EN ISO 12100:2011** - Gépek biztonsága. Alapkonceptciók. A kialakítás általános elvei. Alapterminológia, módszertan. Műszaki elvek
- **MSZ EN ISO 4254-1:2010/AC:2011** - Mezőgazdasági gépek. Biztonság. Általános követelmények
- **MSZ EN ISO 4254-5:2010** Mezőgazdasági gépek. Biztonság. Talajművelő gépek hajtott szerszámokkal
- **MSZ EN 709+A4:2010** - Mező- és erdőgazdasági gépek. Egytengelyes traktorok rászertelt talajmaróval, motoros kapák, hajtott kerekű kapák. Biztonság
- **MSZ EN 14861+A1:2010** - Erdészeti gépek. Gépi hajtású berendezések. Biztonsági követelmények
- **MSZ EN 14930+A1:2009** - Mezőgazdasági és erdészeti gépek, valamint kertészeti eszközök. Gyalogvezetésű és kézben tartott gépek. A forró felületek hozzáférhetőségének meghatározása
- **MSZ EN 1050:2000** - Gépi biztonság. Kockázatfelmérési elvek
- **MSZ EN 12733:2009** – Mező- és erdőgazdasági gépek
- **MSZ EN ISO 3746:2009** - Akusztika. Akusztika szintek mérése akusztikai nyomás alatt



- **MSZ EN 1679-1+A1:2011** - Dugattyús belső égésű motorok. Biztonság. 1. rész: Kompressziógyújtású motorok
- **2000/14/EK Irányelv** – Kültéri használatra tervezett berendezések zajkibocsátásáról
- **2006/42/EK Irányelv** - a gépekről - egyszerűsített tanúsítási eljárás
- a **2016/1628. EU Rendelet** - a belső égésű motorok gáz- és szilárd halmazállapotú szennyezőanyag-kibocsátási határértékeire vonatkozó korlátozó intézkedésekről

Egyéb alkalmazott szabványok vagy előírások:

- **MSZ EN ISO 9001** - Minőségirányítás
- **MSZ EN ISO 14001** - Környezeti menedzsment rendszer
- **OHSAS 18001** - Munkahelyi egészség és biztonságirányítási rendszer.

MOTOROK JELÖLÉSE ÉS CÍMKÉZÉSE

A szikragyújtású benzines motorok és a SC RURIS társaság berendezéseiben és gépeiben használt motorok, a **(2018/989 EU Rendelet által módosított) 2016/1628 Rendelet** és a 467/2018. Kormányhatározat szerint a következő jelölésekkel vannak ellátva:

- A gyártó márkája és megnevezése: C.D.G..M. Co. LTD.
- Típus 190F; modell MQ188-4
- Nettó teljesítmény: 15 LE
- A szakosodott gyártó által szerzett típusjóváhagyás száma: e9*2016/1628*2016/1628SYB1/P*1258*00
- Motorazonosító szám – egyedi szám.
- General Engine tervezés

Jegyzet: A gyártó rendelkezik a műszaki dokumentációval.
 Megjegyzés: A jelen nyilatkozat megegyezik az eredeti példánnyal.
 Érvényességi időtartam: A jóváhagyás időpontjától számított 10 év.
Kiállítás helye és kelte: Craiova, 2019.10.03
CE-jelölés alkalmazásának éve: 2019.
Bejegyzési szám. 910/2019.10.03.

Meghatalmazott személy és aláírása:

Stroe Marius Catalin mérnök
 a SC RURIS IMPEX SRL
 társaság vezérigazgatója

*/a társaság körbélyegzője/
 /olvashatatlan aláírás/*

MEGFELELŐSÉGI NYILATKOZAT

EKGyártó: **SC RURIS IMPEX SRL**

Calea Severinului, Nr. 10, Craiova, Dolj, România

Tel. 0351 464 632, Fax 0351 464 633, www.ruris.ro, office@ruris.ro

Meghatalmazott képviselő: ing. Stroe Marius Cătălin – Vezérigazgató

Műszaki dokumentációért felelős személy: ing. Florea Nicolae – Tervezési Gyártási Igazgató

Gép leírása: a **KAPÁLÓGÉP** talajmegművelési és egyéb munkákat végez, a kapálógép az alap energetikai alkatrész, a forgó talajmaró és egyéb alkatrészek pedig a tulajdonképpeni munkafelszerelést képezik.

Termék: **KAPÁLÓGÉP**Típus: **RURIS**Modell: **915K/915ACC**Motor: **termikus, ólom nélküli benzinnel, négyütemű**Motorteljesítmény: **15LE**

Sebességszám: 2 előre + 1 hátra

Kések max. száma: 24 (4 x 6 készlet)

Hangteljesítményszint (alapjázat): 85 dB (A) Garantált Hangteljesítményszint: 85 dB

A hangteljesítményszintet a Bukaresti Mezőgazdasági Gépek Országos Intézete (I.N.M.A.) tanúsítja a 20000/14/EK és MSZ EN ISO 3744:2011 Irányelv előírásainak megegyező, 7/2019.09.05. sz. Tanúsítvány által.

Mi, a SC RURIS IMPEX SRL Craiova társaság, gyártó, a **2000/14/EK Irányelv**, a kültéri használatra szánt berendezések zajszintjének szabályozásáról szóló **1756/2006. sz. Kormányhatározat** és a **2006/42/EK Irányelv**, illetve a gépek piaci forgalomba hozásáról szóló **1029/2008. sz. Kormányhatározat** szerint, elvégeztük a terméknek az említett szabványoknak való megfelelési tanúsítását, és kijelentjük, hogy a termék megfelel a főbb biztonsági és védelmi követelményeknek.

Alulírott Stroe Catalin, a gyártó képviselője, saját felelősségemre kijelentem, hogy a termék megfelel a következő európai szabványoknak és előírásoknak:

- **2000/14/EK Irányelv** - Kültéri használatra tervezett berendezések zajkibocsátásáról
- **MSZ EN ISO 22868:2011** – Erdészeti és kertészeti gépek. Belső égésű motoros, hordozható, kézi gépek zajvizsgálati előírásai. Műszaki módszer
- **MSZ EN ISO 3744:2011** - Akusztika. Zajforrások hangteljesítmény- és hangenergiaszintjének meghatározása hangnyomásméréssel. Műszaki módszer alapvetően szabad térben, visszaverő sík felett
- a **2016/1628. EU Rendelet** - a belső égésű motorok gáz- és szilárd halmazállapotú szennyezőanyag-kibocsátási határértékeire vonatkozó korlátozó intézkedésekről

Egyéb alkalmazott szabványok vagy előírások:

-MSZ EN ISO 9001 - Minőségirányítás

-MSZ EN ISO 14001 - Környezeti menedzsment rendszer

-OHSAS 18001 - Munkahelyi egészség- és biztonságirányítási rendszer.

Jegyzet: A gyártó rendelkezik a műszaki dokumentációval.

Megjegyzés: A jelen nyilatkozat megegyezik az eredeti példánnyal.

Érvényességi időtartam: A jóváhagyás időpontjától számított 10 év.

Kiállítás helye és kelte: Craiova, 2019.10.03

CE-jelölés alkalmazásának éve: 2019.

Bejegyzési szám: 911/2019.10.03

Meghatalmazott személy és aláírás:

*/a társaság körbélyegzője/
/olvashatatlan aláírás/*

Stroe Marius Catalin mérnök
a SC RURIS IMPEX SRL
társaság vezérigazgatója

Motokultivator RURIS 915K/915AKK

Sadržaj

Sadržaj.....	stranica.1
Uvod.....	stranica 2
Upozorenja.....	stranica.3-4
Karakteristike.....	stranica.5-6
Glavne funkcije.....	stranica 7-8
Montaža i puštanje u rad,.....	stranica.9-16
Održavanje.....	stranica.17-18
Skladište.....	stranica.19
Problemi u funkcionisanju.....	stranica.20-
22	
Izjave KE/EK.....	stranica.23-
26	



UVOD

Pre upotrebe motokultivatora, pažljivo pročitajte uputstvo. Ovaj priručnik je vodič za rešavanje problema instalacije, rada i održavanja motokultivatora.

Hvala vam što ste odabrali kvalitet i proizvode brenda
RURIS!

Informacije i korisnička podrška:
Telefon: **0351 820 105**
E-mail: **info@ruris.ro**

UPOZORENJE



Upozorenje! Opasnost!



Pročitajte ovo uputstvo pre upotrebe ovih mašina.



Operator mora nositi ličnu zaštitnu opremu (PPE). Ako je mašina u upotrebi mora da nose zaštitne naočare dizajnirane protiv projektovanih čestica u vazduhu; mora da se nose zaštitni tamponi za sluh, kao što je zvučno izolovani šlem i kaciga za zaštitu od letećih čestica.



Koristite zaštitu za ruke(rukavice).



Koristite zaštitu za noge.



Opasnost: Opasni elementi koji su izbačeni od udarca diskova, noževa.



Držite se dalje od otvorenog plamena. Ne pušite. Nemojte prosipati gorivo. Ne napajati dok je motor u radu ili vruć,



Budite pažljivi kada radite sa benzinom.

Držite benzin što dalje od dece.

- Napuni motor sa benzin pre pokretanja motora. Nikada ne uklanjajte poklopac iz rezervoara za gorivo ili odložite benzin kada je motor u radu ili u toplom stanju.
- Napunite motor sa benzin samo u dobro provetrenu prostoriju i sa isključenim motorom.
- Napunite motor sa benzin samo na otvorenom prostoru i ne pušiti kada se gorivo koristi.
- Dozvolite da se motor ohladi pre nego što ga napunite benzinom. Gorivo ili gasovi benzina mogu se upaliti.
- Motor i izduvni sistem zagrevaju se tokom rada i zadržavaju se tako još nakon određenog vremena. Kontakt sa vrelim delovima motora može izazvati opekotine i može zapaliti neke materijale.
- Izbegavajte dodirivati vrelí motor ili izduvni sistem.
- Dozvolite da se motor ohladi pre servisiranja ili skladištenja. • Zategnite rezervoar za gorivo i poklopce rezervoara goriva.
- Držite benzin u specijalno dizajniranim kontejnerima za tu svrhu.
- Ako se benzin isprazni, ne pokušavajte da pokrenete motor, već uklonite mašinu iz tog područja i izbegavajte stvaranje izvora paljenja dok se gasna para ne ispari.

Promenite prenosno ulje na svakih 50 sati rada i motorno ulje na svakih 25 sati rada

KARAKTERISTIKE

Glavne karakteristike

Specifikacije i parametri		
Naziv proizvoda		RURIS 915K/ RURIS 915 AKK
Generalni Motor Engine		Benzin
Maksimalna snaga		16 CP
Neto snaga		15CP
Težina(sa rotacionim noževima)		146 kg
Kapacitet ulja za motor		1.1l
Kapacitet ulja za menjače		2,6 l
Potrošnja goriva	Sa rotacionim noževima	1.7L/h
Prosečna odradena površina	Rotacioni noževi	800-1500 m ² /h
Radna dubina	Rotacioni noževi	100-360 mm
Radna širina	Rotacijski kultivator	750-1100 mm
Radna težina Transport	Maksimalna težina za utovar	1000 Kg
	Brzina	5-10 Km/h

NAPOMENA:

Maksimalna snaga je snaga motora, bez filtera za vazduh i auspuh.

Neto snaga je snaga motora sa filterom za vazduh i auspuh.

Opšti pregled motokultivatora RURIS 915K/915AKK



Sl. 1 – Opšti pregled motokultivatora RURIS 915K/915AKK

1. poluga kvačila
2. kontrolna tabla
3. poluga gasa
4. poluga kvačila za hod unazad
5. menjač za brzine
6. Podrška
7. rotirajući noževi
8. Dugme za startovanje
9. priključak rezervoara za benzin
10. Filter za vazduh
11. kutija za alat
12. poluga za upravljanje

GLAVNE FUNKCIJE MOTOKULTIVATORA RURIS 915K/915AKK

Rotacioni noževi freze

Instalirati noževe freze sa desne i leve strane pogonske osovine na deo koji rotira, uz pomoć vijaka iz kutije za alat



Plug

Kada koristite plug, odvijte vijak za podešavanje držača za podršku postavljenog na šasiji motokultivatora i pričvrstite priključak (plug). Plug se može koristiti u pripremljenom zemljištu, proverka tla se vrši pomoću noževa freze na sledeći način:

- Pre instalacije pluga počnite raditi zemlju otprilike 1 metar. Ako noževi odmah potonu u zemlju, barem do polovine bočnih zaštitnih nosača noževa, tek onda možete da montirate i koristite plug.
- U suprotnom, plug neće moći ući u zemlju, ako noževi se okreću samo na površini jer je zemljište grubo i neizvodljivo.
- U slučaju tvrdih tla, oni moraju se iskopati uz pomoć rotacionih noževa i tek nakon toga možete uspešno koristiti plug. Nakon upotrebe plugova samo u narednim godinama treba se koristiti samo plug, i više nije neophodno koristiti rotacione noževe za dробljenje zemlje. Dodatni priključak nazvan "plug" se koristi samo za održavanje tla tokom cele godine.

Točkovi za prevoz

1. Mogu se montirati uz pomoć adaptera za točkove
2. Pritisak u gumama 1,5-2 bara

Sastavljanje rotacionih noževa freze



Sl. 3 – Sastavljanje rotacionih noževa freze

INSTALIRANJE I PUŠTANJE U FUNKCIJI MOTOKULTIVATORA

Instaliranje

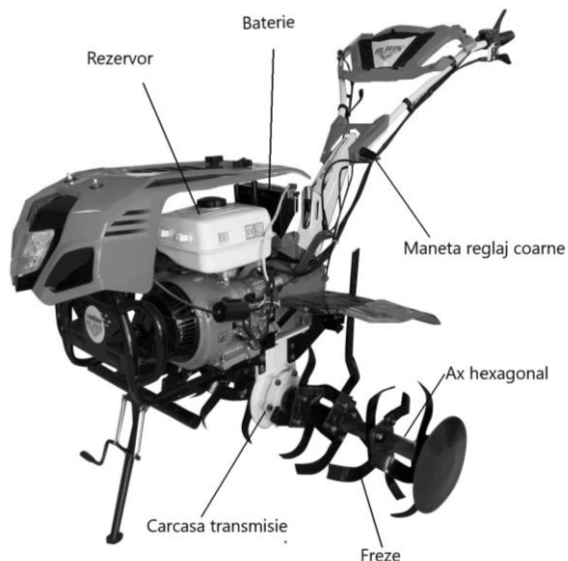

Sl 4-Instaliranje delova motokultivatora

Baterie-baterija

Rezervor - rezervoar

Maneta reglare coarse- ručica upravljača

Ax hexagonal- šestougaona osovina

Freze- noževi

Carcasa transmisie- kutija za menjač

1. Za montiranje delova motokultivatora sledite korake i uputstva koji se nalaze u Vodiču priloženom u priručniku.
2. Podešavanje visine upravljača vrši se tako što ćete odvrtati polugu za podešavanje koja se nalazi na osnovu upravljača , podizanjem ili spuštanjem upravljača.
3. Da biste pokrenuli motor motorne testere, morate biti sigurni da ispunjava sledeće kriterijume u niže navedenom redosledu: Napunite kupe motora uljem kao što je opisano u nastavku (tačka 4), proverite da li u masi menjača i menjaču ima ulja i tek nakon toga ga napunite Ruris G-Tronic uljem za menjač. ili ulje za klasifikaciju API-ja: GL-4 ili viši - prenosni kapacitet 2,6litre. pravilno napunite motor kosilice i osigurajte se da nema gubitaka goriva (benzina) koji mogu izazvati požar. Ugradite ručicu menjača

Nivo ulja

Motokultivator ne se isporučuje sa uljem u motoru, diferencijalu i menjaču.
UPOZORENJE!

Svaki put kada počnete raditi sa motokultivatorom, proveriti nivo ulja u uljnom kupatilu motora (slika 5) i u sklopu menjača (slika 4) i popunite ulje do maksimalnog nivoa

Ulje za motor 1.1L

Ulje za menjač 2.6L

limita maxima- maksimalna granica

limita minima- minimalna granica

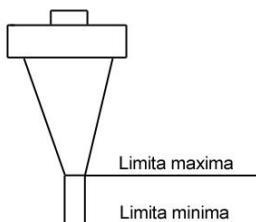

Buson alimentare ulei
cutie de viteze



SI. 5 –Proveravanje nivoa ulja u menjaču

Buson alimentare ulei motor



Sl. 5a – Proveravanje nivoa ulja u motoru

menjača Ako ne proveravate nivo ulja (motor i menjač), rizikujete oštećivanje motora i

Instaliranje i podešavanje poluge kvačila

Maneta acceleratie-ručica gasa

cablu de acceleratie-kabl gasa

cablu de ambreiaj'-kabl kvačila

Maneta de cuplare-decuplare marsalier-ručica za korištenje menjača

Blocator-brava

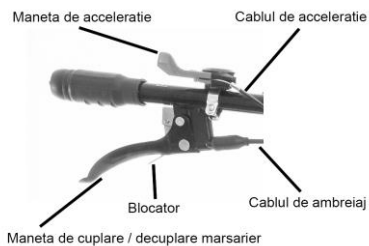

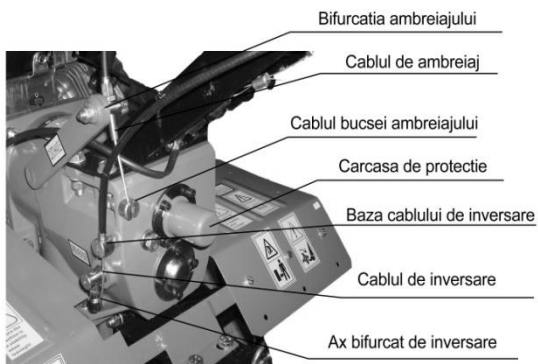
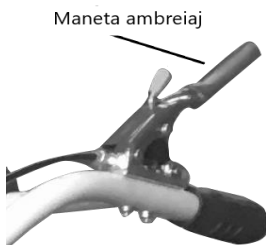

SL, 6-Instaliranje i podešavanje poluge kvačila

Maneta acceleratie-ručica gasa
Maneta marsalier-ručica menjača
Blocator-brava

Maneta oprire de urgenta-ručica kočnice
 Maneta de ambreiaj-ručica kvačila
 Bifurcatia ambreiajului-račva kvačila
 Cablu de ambreiaj-sajla kvačila
 Carcasa de protectie-zaštitni kapak
 Baza cablului de inversare-držač sajle za hod unazad
 Cablul de inversare- sajle za hod unazad
 Ax bifurcat de inversare-osovina vratila za hod unazad

1 – Instaliranje i podešavanje poluge kvačila

- Podešavanje poluge spojnice
- Otpustite šraf za stezanje.
- Okrenite šraf u smeru kazaljke na satu dok se zaštitni kabl ne približava poluge.
- Postavite kablovski priključak u utičnicu kvačila na zadnjoj strani prenosnika i proverite da li priključak kabla ulazi u utičnicu.
- Umetnite sa silom kabl u rupu, potom pritisnite viljušku kvačila i postavite kabl u utičnicu.
- Odviti šraf, ostavite dršku spojnice labavo dok se sila opruge prilagodi polugi kvačila polugu, onda zavrtite samoblokirajuću navrtku.

2. Podesite kabl ručice menjača u kutiji

- Odvijte vijak za vezu.
- Okrenite zavrtanj u smeru kretanja kazaljke na satu dok se zaštitni kabl ne približi polugi.
- Postavite kabl sa bočne strane osovine menjača i osigurajte da spoj priključka ulazi u dvosmerne otvore vratila.
- Povucite razdvojeno vratilo u suprotnom smeru kazaljke na satu u ispravnom položaju, ubacite kabl u rupu u užoj strani provodnog rukava menjača i uverite se da se cev uklapa u utičnicu glave dirigenta.
- Otpustite vijak, ostavite ručicu dok se sila opruge u kvačilu ne postavi na ručku, a zatim privijte šraf za blokiranje.

3. Podešavanje kabla za gas

- Postavite prekidač za promenu u položaj "STOP" - zaustavite motor
- Umetnite žicu gasa u stabilnu podlogu motora.
- Zaptivite navoj, pričvrstite spojne vijke na stabilnu podlogu
- Više puta podesite kabl gasa dok poluga gasa ne dostigne položaj "STOP" i maksimalni položaj gasa

Provera i snabdevanje sa uljem

1. Proverite da li su svi navojni elementi pravilno pričvršćeni.
2. Proverite da li su svi vijci postavljeni u odgovarajući položaj i da su osigurači pričvršćeni.
- 3 Proverite svaku polugu sistema za rukovanje (gas, kvačilo, traka za promenu i osnova) tako da se lako mogu pomerati. Ako nisu u ispravnom položaju, stavite ih u ispravnom položaju.
- 4 Snabdevanje uljem :
 - Postavite mašinu u horizontalnom položaju.

- Napunite karter motora sa motornim uljem Ruris 4T MAKS ili uljem za klasifikaciju API: CI-4 / SL superiornim uljem do otvora za punjenje. Potrebna količina je navedena u tabeli Specifikacije.
- Napunite uljem za prenos Ruris GTronik ili uljem za klasifikaciju API: GL-4 puta superiornim uljem menjač od otvora za ulje i sa šipkom za proveru ulja u motoru proverite da nivo ulja bude na maksim. Potrebna količina je navedena u tabeli Specifikacije..

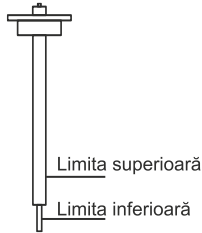

Limita superioara- gornja granica

Limita inferioara- donja granica

SI.7- Snabdevanje uljem

- Odvrmite čašicu filtera za vazduh i napunite ga čistim uljem do kružnog separatora na dnu čašice
 - Izaberite odgovarajuće ulje za podmazivanje za motor vašeg motokultivatora u skladu sa temperaturom okoline.
- 5 Započnite pripremu prema uputstvu za upotrebu.

Provera i snabdevanje sa uljem

1. Proverite da li su svi navojni elementi pravilno pričvršćeni.
 2. Proverite da li su svi vijci postavljeni u odgovarajući položaj i da su osigurači pričvršćeni.
 - 3 Proverite svaku polugu sistema za rukovanje (gas, kvačilo, traka za promenu i osnova) tako da se lako mogu pomerati. Ako nisu u ispravnom položaju, stavite ih u ispravnom položaju.
- 4 Snabdevanje uljem :
- Postavite mašinu u horizontalnom položaju.
 - Napunite karter motora sa motornim uljem Ruris 4T MAKS ili uljem za klasifikaciju API: CI-4 / SL superiornim uljem do otvora za punjenje. Potrebna količina je navedena u tabeli Specifikacije.
 - Napunite uljem za prenos Ruris GTronik ili uljem za klasifikaciju API: GL-4 puta superiornim uljem menjač od otvora za ulje i sa šipkom za proveru ulja u motoru proverite da nivo ulja bude na maksim. Potrebna količina je navedena u tabeli Specifikacije..

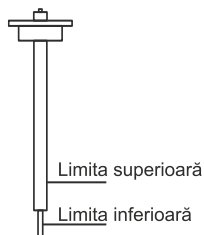

Limita superioara- gornja granica

Limita inferioara- donja granica

SI.7- Snabdevanje uljem

- Odvmite čašicu filtera za vazduh i napunite ga čistim uljem do kružnog separatora na dnu čašice
 - Izaberite odgovarajuće ulje za podmazivanje za motor vašeg motokultivatora u skladu sa temperaturom okoline.
- 5 Započnite pripremu prema uputstvu za upotrebu.

Pokretanje motora

- 1) Postavite rezervoar u horizontalni položaj.
- 2) Proverite pritisak pneumatika 1,5-2 bara (ako su postavljeni vučni točkovi)
- 3) Proverite nivo ulja, motor i menjač, prema uputstvima. .
- 4) Gorite rezervoar za gorivo benzinom.
- 5) Potpuno otvorite benzinski ventil koji se nalazi ispod rezervoara.
- 6) Postavite ručicu gasa do maksimuma.
- 7) Zaključajte sigurnosnu polugu u zatvorenom položaju (ON)
- 8) Postavite prekidač paljenja u položaj START.

Ako se motor ne pokrene, ponovo proverite prethodne položaje i pokrenite ključ za paljenje.



UPOZORENJE:

• Nemojte naginjati motor za više od 15 stepeni jer rizikujete da zapuštite vazdušni filter ili ulje koje ulazi u glavu klipa.

Rad motora na višu nadmorsku visinu

Performanse će se smanjiti i potrošnja goriva će se povećati. Performanse motora mogu se poboljšati montažom mlaznice goriva u karburator sa manjim prečnikom, i podešavanjem zavrtnja. Ako često koristite motor na visini od preko 1830 m nadmorske visine, pozovite svog ovlašćenog prodavca da izvrši promenu karburatora.

Krila za zaštitu

Korištenje zaštitnih krila je obavezno i neophodno jer sprečava rizik od povreda u toku rada i zaustavlja predmete ili čestice zemljišta koje se bacaju u pravcu korisnika.

UPOZORENJE:

Obratite pažnju na proveru nivoa ulja u motorom i menjaču. Ponovo napunite motor uljem ako to nije bilo dovoljno. Hlađenje motora nije dozvoljeno. Motokultivator se ne može naginjati tokom radova više od 15 stepeni. Zabranjeno je raditi motokultivatorom na kamenitim mestima, što dovodi do otkaza noževa freze. Nakon upotrebe obratite pažnju na čišćenje prljavštine, mrlje na površini motokultivatora i održavajte čistoću motokultivatora. Često izčistite filter za vazduh i menjajte ulje motora na maksimalno 25 sati rada ili 6 meseci.

ODRŽAVANJE

Tokom rada motokultivatora, za održavanje i funkcionisanje treba da se prati, proveriti, servisira i promeni sledeće: zavrtnji, potrošnja ulja, gorivo, filter za vazduha, automatski sistem zaustavljanja, kvačila kablovi za aktiviranje kvačila i hod unazad

Period struganja

- 1) Motokultivator mora raditi na maksimalnom opterećenju 5 sati (napravljen sa dva reda noževa na svakoj strani), a zatim brisanje svih maziva u menjaču i karteru. Nakon toga, punjenje sa KPP ulja Ruris G-formi, ili klasifikacija API-ulje GL 4 ili više, i obezbediti ulje u korito motora sa naftnim Ruris 4T Maksimalnim ili klasifikacijom uljem API CI -4 / sA puta superiornim, ili ulje karter motora.
- 2) Na motokultivatoru 915 K I 915 AKK će se koristiti bezolovni benzin.
- 3) Poželjno je da se pre upotrebe, gas pretoči i filtrira kroz metalno sito.

Tehničko održavanje motokultivatora

UPOZORENJE: Pre nego što će se početi sa proverkom održavanja motokultivatora treba se proveriti ako je motor izključen iz rada. Održavanja će se odvijati u dobro provetrenim prostorijama kako bi se izbeglo izlaganje gasu.

Održavanje motokultivatora

• Slušajte i vidite da li postoje greške na obe strane (kao što su abnormalni zvuci, pregrevanje i popuštanje vijaka, vibracije).

- Proverite ulje u motoru, menjaču.
- Proverite motorno ulje i menjač je na maksimalnoj granici.
- Očistite prljavštinu i masne mrlje iz mehanizma i pribora motokultivatora.
- Držite ga u dobrim uslovima skladištenja.

Prvi ciklus održavanja

(posle svakih 150 sati rada)

- Upoznajte sve uslove za održavanja na svakoj promeni
- Očistite menjač i promenite ulje.
- Proverite i podesite kvačilo, sistem spojnica pravilno radi, tako što proverite višeputa ako postoji odgovarajuće oslobađanje.

Drugi ciklus održavanja

(posle svakih 300 sati rada)

- ispunjava uslove za održavanje na svakih 150 sati
- Proverite sve skupove i ležajeve, zamenite ih novim ako se utvrdi oštećen. Ostali delovi motora, kao što su rotacioni otvori ili zavrtnji, ako su oštećeni, zamenite ih novim.
- Održavanje i servisiranje motokultivatora mora se vršiti samo u ovlašćenim servisima RURIS.

Spisak tehničkog održavanja motokultivatora (oznaka O je oznaka za potrebno održavanje)

Delovi	Dnevni Razmak	8sati na dužnost	Prvi mesec ili 25sati	Treći mesec ili 150sati	Svake godine ili 1001sati
Provera i zatezanje vijaka i navrtki	O				
Proverite i dopunite motorno ulje	O				
Proverite disperziju ulja		O	O	O	
Spoljašno čišćenje motokultivatora	O				
Proverite sistem za pokretanje motokultivatora	O				
Podešavanje delova za kontrolu	O				
Deo za trijanje kvačila	O				
Zupčanci i ležajevi					O
Zamena motornog ulja			25sati ili 6 meseci		
Zamena ulja u menjaču i u reduktoru			50sati ili 6 meseci		

DUGOTRAJNO SKLADIŠTENJE

Kada motokultivator zahteva dugotrajno skladištenje, primenjuju se sledeće mere za izbegavanje rde.

1. Spremite motokultivator u prostoru za zaštitom od vlage sa betonskim podom.
2. Očistite prašinu i prljavštinu sa površini traktora.
3. Ispraznite gorivo iz rezervoara i karburatora.
4. Povucite ručicu startera sve dok osećate otpornost .Tada motor je u kompresiji i ventili su zatvoreni, i taj ovaj način ne dovoljavate ulazak vlage i nečistoće u komori za sagorevanje.
5. Pažljivo podmazati uljem rđu na nefarbanoj površini gde nema duralumin ili čelik. Držite komplet alata, sertifikat garancije i uputstva za upotrebu.

Proverite zupčanike menjača

Kada je menjač težak i bučan, potrebno je podesiti brzine

NAPOMENA:

- Zategnite i otpustite ručicu kvačila ili polugu za hod unazad 2-3 puta da biste potvrdili zupčanik. Ako je neadekvatno, podesite ga dok nije prikladno.
- Kada motokultivator radi, opustite rezervnu polugu, usporite brzinu, reverzibilna oprema treba da se vrati u prvobitni položaj bez buke, inače može doći do oštećenja opreme.

Postavljanje kabla kvačila

Nakon perioda upotrebe, na performanse kvačila može uticati trljanje delova i viljuška.

NAPOMENA:

- Zategnite i opustite ručicu kvačila 2-3 puta da biste potvrdili kvačilo. Ako je neprikladan, ponovo ga podesite.
- Ako ponovne podešavanja ne reše problem, onda je obavezno pokazati operateru na ovlašćenom servisnom mestu za otkrivanje problema. Demontiranje kvačila od strane ne kvalifikovane osobe može oštetiti kvačilo i delove mehanizma, zato je zabranjeno.

PROBLEME DE FUNCȚIONARE ALE MOTOSĂPĂTOAREI

Operativni problemi kvačila

Napomena: Ne rastavljajte sklop kvačila sami. Da biste rešili probleme označene sa "*", morate otići u ovlašćene RURIS servise

Problem	Mogući uzrok	Rešenja
Neispravnost kvačila	Oštećenje kvake kvačila	Zamena ili popravak
	Oštećenja kabla kvačila	Zamenite novim
	Otpuštanje viljuške za podešavanje	Podesite kabl ili promenite viljušku
	Oštećenja na podešavanju ruke opruge	Zamena ili popravak
	Prekidanje vrha opruge	ÎZamena opruge
	Oštećenja na prednjem komadu	Zamena kvačila
	*Oštećenja opruge	Zamena opruge
	Deo za pričvršćivanje se ne može zaglaviti.	Dodajte ležaj za podešavanje na ležaj
Nakon otpuštanja kvačila, motor radi normalno, glavna osovina pogonskog vratila više ne radi i sporo radi	Oštećenja na ležaju kvačila	Zamenite ga novim i dolijte uljem za prenos, menjačem
	Oštećenja opruge	Zamenite ga novim
	Oštećenja viljuške	Očistite kontaktnu površinu i osigurajte da se slobodno kreće
	Oštećenja kabla	Podesite kabl kvačila

Problemi sa performansama kućišta menjača

Problem	Mogući uzrok	Rešenje
Kvar prenosa na svim	Popuštanje zavrtnji i vijaka	Zavrtite zavrtnje i navrtke

pozicijama		
Isključenje osovine spojnice	Oštećenje poluge	Zamenite sa jednim novim
	Odstupanje ugla zupčanika	Zavrtite okrugle zavrtnje
	Oštećenje otvora vretena	Promenite naslon ručice
	Slobodno kretanje vretena izazvano popuštanjem zavrtnjima	Pričvrstite zavrtnje
Kvar prekidača za hod unazad	Oštećenje viljuške	Zamenite sa jednim novim
	Oštećenje kabla	Zamenite sa jednim novim
	Slabljenje osovine vretena	Î Pričvrstite zavrtnje
	Zaključavanje viljušaka	Učinite slobodno kretanje
	Zaključavanje zupčanika oslobađanjem okretnog vratila	Zavrtite zavrtanj iza okretnog vratila
	Oštećenje luka vratila	Zamenite sa jednim novim
	Transformacija osovine	Zamenite sa jednim novim
Slabljenje osovine	Odstranjivanje vijaka iza osovine	Pričvrstite zavrtnje
Zvuci zupčanika	Slabljenje osovine i tela kućišta	Zamenite sa jednim novim
		Zamenite sa jednim novim
	Oštećenje prenosa	Zamenite sa jednim novim
Ulje za podmazivanje iza glavnog kućišta vratila	Slabljenje konusnog zupčanika, izmena osovine i kućišta	Zamenite zupčanik
	Istrošenje semeringa	Zamenite semering
	Istrošenje semeringa	Zamenite sa jednim novim
	Istrošenje semeringa	Zamenite semering
Ulje za podmazivanje vretena za preokret	Otpuštanja vijaka	Pričvrstite zavrtnje
	Istrošenje semeringa	Zamenite semering
Podmazivanje ulja sa osovine vilice	Istrošenje semeringa	Zamenite semering
Ulje za mazanje iz vratila kvačila	Istrošenje semeringa	Zamenite semering
Ulje za mazanje iz osovine	Istrošenje semeringa	Zamenite semering
Ulja za podmazivanje sa prirubničkog priključka diska	Otpuštanja vijaka	Î Pričvrstite zavrtnje
	Oštećenje zaptivke	Zamenite sa jednim novim

Funktionalni problemi

Problem	Mogući uzrok	Rešenje
Prevelika buka prenosa	Nedostatak ulja za prenos	Ponovno sklapanje ili Ponovno podešavanje
Montaža	Pogrešna montaža	Ponovno sklapanje
Pregrejanje	Napuštanje maziva u kutiji	Ponovo napunite ulje za menjače
	Previše niska preklopna igra	Ponovno sklapanje
	Prenisko aksijalno odstupanje	Ponovno podešavanje
Ponovo napunite ulje u menjaču	Slabljenje spojnice	Zavrtnje vijaka
	Oštećenje rukava	Zamenite ga novim
	Oštećenje semeringa	Zamena sa semeringom
Podmazivanje ulja iz šestougaoanog otvora osovine vretena	Oštećenje pogonske osovine	Zamenite ga novim
Podmazivanje uljem po rupama provodnika	Oštećenje o-prstena	Zamenite ga novim
	Otpuštanje vijaka	Zavrtnje vijaka
Podmazivanje tela motokultivatora		Zavarivanje ili farbanje

Obratite pažnju pre startovanja !

- Pre startovanja prekidač mora biti u neutralnom položaju.
- Budite oprezni tokom rada motokultivatora!
- Obratite pažnju na rotacione noževe
- Držite gorivo i očistite mazivo.
- Isključite kvačilo pre nego što promenite brzinu motokultivatora

Prevoz

Tokom transporta, snabdevanje gasom biće zatvorenog tipa i treba se izbegavati nagib motokultivatora.

IZJAVA O USKLAĐENOSTI

IZJAVA O USKLAĐENOSTI

Proizvođač: SC RURIS IMPEX SRL Kalea Severinului , Br. 317b, Krajova, Dolž, Rumunija Tel. 0351 464 632, Faks 0351 464 633, www.ruris.ro, office@ruris.ro
Ovlašćeni zastupnik: Inž. Stroe Marius Katalin - Generalni direktor
Ovlašćeno lice za tehničku dokumentaciju:
Florea Nikolae - Direktor proizvodnje

Opis mašine:

MOTOKULTIVATOR ima ulogu kopanja zemljišta, plug je energetski sastavni deo, kao i rotaciona freza sa noževima, ili druga oprema: oprema za kopanje ili radna oprema.

Proizvod: RURIS

Motokultivator Tip: 915K I 915 AKK

Motor: termički, benzin, četvorotaktni

Maksimalna snaga: 15KS

Broj brzina: 2 za hod unapred, 1 za hod unazad

Mi, SC RURIS IMPEKS SRL Krajova, proizvođač i / ili distributer, u skladu sa

H.G. 1029/2008 - o uslovima za stavljanje u promet naših mašina,

Direktiva 2006/42 / EC - mašine; Zahtevi bezbednosti i sigurnosti,

EN12100 standard - Poljoprivredne i šumarske mašine. Bezbednost,

EU. 2016/1628 – što se tiče ograničavanje nivoa emisije buke u okolini, EU. 2018/989 - utvrđivanje mere za ograničavanje emisije gasova i čestica zagađivača koji potiču iz motora, izvršili smo sertifikat o usklađenosti proizvoda sa navedenim standardima i izjavljujemo da su u skladu sa glavnim zahtevima bezbednosti i sigurnosti, da se ne ne ugrožava život, zdravlje, radnu sigurnost

Ja, dole potpisani predstavnik proizvođača Stroe Katalin, izjavljujem pod mojom isključivom odgovornošću da proizvod ispunjava sledeće evropske standarde i direktive:

-SR EN ISO 12100: 2011 - Bezbednost mašina. Osnovni pojmovi, opšti principi dizajna.

Osnovna terminologija, metodologija. Tehnički principi

-SR EN ISO 4254-1: 2010 / AC: 2011 - Poljoprivredne mašine. Bezbednost. Opšti zahtevi

-SR EN ISO 4254-5 / AC: 2010 - Poljoprivredne mašine. Bezbednost. Mašine za kopanje zemljišta sa uvezanim aktivnim delovima

-SR EN 709 + A2: 2010 - Poljoprivredne i šumarske mašine. Motokultivatori opremljeni sa noževima freze, motokopačica i freze na pogonskim točkovima.

- Direktiva 2000/14 / EC

- Emisije buke u spoljašnjem okruženju - Direktiva o mašinama 2006/42 / EC.

Ostali standardi ili specifikacije:

-SR EN ISO 9001 - Sistem za upravljanje kvaliteta

-SR EN ISO 14001 – Sistem za upravljanje zaštitom životne sredine

-OHSAS18001 - Sistem za upravljanje zdravljia i bezbednošću na radnom mestu

OZNAČAVANJE I ETIKETIRANJE MOTORA Benzinski motori sa paljenjem na iskru koji se koriste na SC RURIS opremi i mašinama prema HG 332/2007 označeni su sa:

- Marker i naziv proizvođača: C.M.I. Co. LTD.
- Tip 190F; model MQ188-4
- Snaga motora: 15 KS
- Broj odobrenja tipa dobijen od specijalizovanog proizvođača: e9*2016/1628*2016/1628SYB1/P*1258*00
- Broj identifikacije motora - jedinstveni broj.

Napomena:

Tehničku dokumentaciju drži je proizvođač.
Objašnjenje: Ova izjava je u skladu sa originalom.
Rok upotrebe: 10 godina od dana saglasnosti.
Mesto i datum izdavanja: Krajova, 03.10.2019
Registarski broj: **910/03.10.2019**

Ovlašćeno lice i potpis:

Inž. Stroe Marius Katalin
Generalni direktor

SC

RURIS

IMPEX

SRL



Handwritten signature in blue ink and a circular official stamp of IMPEX SRL, Krajova, Romania.

EC

IZJAVA O USKLADENOSTI

IZJAVA O USKLADENOSTI

Proizvođač: SC RURIS IMPEX SRL Kalea Severinului , Br. 317b, Krojova, Dolj, Rumunija Tel. 0351 464 632, Faks 0351 464 633, www.ruris.ro, office@ruris.ro

Ovlašćeni zastupnik: Inž. Stroe Marius Katalin - Generalni direktor Ovlašćeno lice za tehničku dokumentaciju: Florea Nicolae - Direktor proizvodnje

Opis mašine: MOTOKULTIVATOR ima ulogu kopanja zemljišta, plug je energetski sastavni deo, kao i rotaciona freza sa noževima, ili druga oprema: oprema za kopanje ili radna oprema.

Proizvod RURIS: 915 K I 915 AKK

Motor: termički, benzin, četvorotaktni

Maksimalna snaga: 15 KS

Broj brzina: 2 za hod unapred, 1 za hod unazad

Maksimalni broj noževa: 24 (4 x 6 garniture)

Nivo buke: 85 dB Nivo akustične snage (buke) je sertifikovan od strane I.N.M.A. Bukurešt kroz izveštaj o testiranju br. 7 / 05.09.2019 u skladu sa odredbama Direktive 2000/14 / EC i SR EN ISO 3744: 2011.

Mi, SC RURIS IMPEX SRL Krajova kao proizvođač i distributer, u skladu sa H.G. 1756/2006 – što se tiče ograničavanje emisije buke u životnoj sredini koju je proizvodi oprema namenjena za upotrebu sa spoljašnih strana zgrada , kao i H.G. 1029/2008 - o uslovima za stavljanje u promet mašina, izvršili smo proverku i sertifikaciju uskladenosti proizvoda sa navedenim standardima i izjavljujemo da je u skladu sa glavnim zahtevima.

Ja, dole potpisani predstavnik proizvođača Stroe Katalin, izjavljujem pod mojom isključivom odgovornošću da proizvod ispunjava sledeće evropske standarde i direktive: : - Direktiva 2000/14 / EC - Emisije buke u spoljašnjem okruženju

-SR EN ISO 22868: 2011 - Mašine za šumarstvo i mašine za baštovanstvu.

Kodovi za ispitivanje buke ručnih mašina, ili mašina opremljenim motorom sa unutrašnjim sagorevanjem. Metod stručnosti

-SR EN ISO 3744: 2011 - Akustika. Određivanje nivoa zvučne snage koje emituju izvori buke uz pomoć akustičnog pritiska

-SR EN 709 + A2: 2010 - Poljoprivredne i šumarske mašine. Motokultivatori opremljeni sa noževima freze, motokopačica i freze na pogonskim točkovima.

Ostali standardi ili specifikacije:

-SR EN ISO 9001 - Sistem za upravljanje kvaliteta

-SR EN ISO 14001 – Sistem za upravljanje zaštitom životne sredine

-OHSAS18001 - Sistem za upravljanje zdravlja i bezbednošću na radnom mestu.

Napomena:

Tehničku dokumentaciju drži je proizvođač.

Objašnjenje: Ova izjava je u skladu sa originalom.

Rok upotrebe: 10 godina od dana saglasnosti.

Mesto i datum izdavanja: Krajova, 03.10.2019

Registarski broj: **911/03.10.2019**

Ovlašćeno lice i potpis:

Inž. Stroe Marius Katalin Generalni direktor SC RURIS IMPEX SRL





Motokultivator RURIS 915K/915AKK

Sadržaj

Sadržaj.....	stranica.1
Uvod.....	stranica 2
Upozorenja.....	stranica.3-4
Karakteristike.....	stranica.5-6
Glavne funkcije.....	stranica 7-8
Montaža i puštanje u rad,.....	stranica.9-16
Održavanje.....	stranica.17-18
Skladište.....	stranica.19
Problemi u funkcionisanju.....	stranica.20-22
Izjave KE/EK.....	stranica.23-26



UVOD

Pre upotrebe motokultivatora, pažljivo pročitajte uputstvo. Ovaj priručnik je vodič za rešavanje problema instalacije, rada i održavanja motokultivatora.

Hvala vam što ste odabrali kvalitet i proizvode brenda
RURIS!

Informacije i korisnička podrška:
Telefon: **0351 820 105**
E-mail: **info@ruris.ro**

UPOZORENJE



Upozorenje! Opasnost!



Pročitajte ovo uputstvo pre upotrebe ovih mašina.



Operator mora nositi ličnu zaštitnu opremu (PPE). Ako je mašina u upotrebi mora da nose zaštitne naočare dizajnirane protiv projektovanih čestica u vazduhu; mora da se nose zaštitni tamponi za sluh, kao što je zvučno izolovani šlem i kaciga za zaštitu od letećih čestica.



Koristite zaštitu za ruke(rukavice).



Koristite zaštitu za noge.



Opasnost: Opasni elementi koji su izbačeni od udarca diskova, noževa.



Držite se dalje od otvorenog plamena. Ne pušite. Nemojte prosipati gorivo. Ne napajati dok je motor u radu ili vruć,

Budite pažljivi kada radite sa benzinom.
Držite benzin što dalje od dece.



- Napuni motor sa benzin pre pokretanja motora. Nikada ne uklanjajte poklopac iz rezervoara za gorivo ili odložite benzin kada je motor u radu ili u toplom stanju.
- Napunite motor sa benzin samo u dobro provetrenu prostoriju i sa isključenim motorom.
- Napunite motor sa benzin samo na otvorenom prostoru i ne pušiti kada se gorivo koristi.
- Dozvolite da se motor ohladi pre nego što ga napunite benzinom. Gorivo ili gasovi benzina mogu se upaliti.
- Motor i izduvni sistem zagrevaju se tokom rada i zadržavaju se tako još nakon određenog vremena. Kontakt sa vrelim delovima motora može izazvati opekotine i može zapaliti neke materijale.
- Izbegavajte dodirivati vreli motor ili izduvni sistem.
- Dozvolite da se motor ohladi pre servisiranja ili skladištenja. • Zategnite rezervoar za gorivo i poklopce rezervoara goriva.
- Držite benzin u specijalno dizajniranim kontejnerima za tu svrhu.
- Ako se benzin isprazni, ne pokušavajte da pokrenete motor, već uklonite mašinu iz tog područja i izbegavajte stvaranje izvora paljenja dok se gasna para ne ispari.

Promenite prenosno ulje na svakih 50 sati rada i motorno ulje na svakih 25 sati rada

KARAKTERISTIKE

Glavne karakteristike

Specifikacije i parametri		
Naziv proizvoda		RURIS 915K/ RURIS 915 AKK
Generalni Motor Engine		Benzin
Maksimalna snaga		16 CP
Neto snaga		15CP
Težina(sa rotacionim noževima)		146 kg
Kapacitet ulja za motor		1.1l
Kapacitet ulja za menjače		2,6 l
Potrošnja goriva	Sa rotacionim noževima	1.7L/h
Prosečna odradena površina	Rotacioni noževi	800-1500 m ² /h
Radna dubina	Rotacioni noževi	100-360 mm
Radna širina	Rotacijski kultivator	750-1100 mm
Radna težina Transport	Maksimalna težina za utovar	1000 Kg
	Brzina	5-10 Km/h

NAPOMENA:

Maksimalna snaga je snaga motora, bez filtera za vazduh i auspuh.

Neto snaga je snaga motora sa filterom za vazduh i auspuh.

Opšti pregled motokultivatora RURIS 915K/915AKK



Sl. 1 – Opšti pregled motokultivatora RURIS 915K/915AKK

1. poluga kvačila
2. kontrolna tabla
3. poluga gasa
4. poluga kvačila za hod unazad
5. menjač za brzine
6. Podrška
7. rotirajući noževi
8. Dugme za startovanje
9. priključak rezervoara za benzin
10. Filter za vazduh
11. kutija za alat
12. poluga za upravljanje

GLAVNE FUNKCIJE MOTOKULTIVATORA RURIS 915K/915AKK

Rotacioni noževi freze

Instalirati noževe freze sa desne i leve strane pogonske osovine na deo koji rotira, uz pomoć vijaka iz kutije za alat



Plug

Kada koristite plug, odvijte vijak za podešavanje držača za podršku postavljenog na šasiji motokultivatora i pričvrstite priključak (plug). Plug se može koristiti u pripremljenom zemljištu, proverka tla se vrši pomoću noževa freze na sledeći način:

- Pre instalacije pluga počnite raditi zemlju otprilike 1 metar. Ako noževi odmah potonu u zemlju, barem do polovine bočnih zaštitnih nosača noževa, tek onda možete da montirate i koristite plug.
- U suprotnom, plug neće moći ući u zemlju, ako noževi se okreću samo na površini jer je zemljište grubo i neizvodljivo.
- U slučaju tvrdih tla, oni moraju se iskopati uz pomoć rotacionih noževa i tek nakon toga možete uspešno koristiti plug. Nakon upotrebe plugova samo u U narednim godinama treba se koristiti samo plug, i više nije neophodno koristiti rotacione noževe za drobljenje zemlje. Dodatni priključak nazvan "plug" se koristi samo za održavanje tla tokom cele godine.

Točkovi za prevoz

1. Mogu se montirati uz pomoć adaptera za točkove
2. Pritisak u gumama 1,5-2 bara

Sastavljanje rotacionih noževa freze



Sl. 3 – Sastavljanje rotacionih noževa freze

INSTALIRANJE I PUŠTANJE U FUNKCIJI MOTOKULTIVATORA

Instaliranje



SI 4-Instaliranje delova motokultivatora

Baterie-baterija
 Rezervor - rezervoar
 Maneta reglare coarne- ručica upravljača
 Ax hexagonal- šestougaona osovina
 Freze- noževi
 Carcasa transmisie- kutija za menjač

1. Za montiranje delova motokultivatora sledite korake i uputstva koji se nalaze u Vodiču priloženom u priručniku.
2. Podešavanje visine upravljača vrši se tako što ćete odvrtni polugu za podešavanje koja se nalazi na osnovu upravljača , podizanjem ili spuštanjem upravljača.
3. Da biste pokrenuli motor motorne testere, morate biti sigurni da ispunjava sledeće kriterijume u niže navedenom redosledu: Napunite kupe motora uljem kao

što je opisano u nastavku (tačka 4). proverite da li u masi menjača i menjaču ima ulja i tek nakon toga ga napunite Ruris G-Tronic uljem za menjač. ili ulje za klasifikaciju API-ja: GL-4 ili viši - prenosni kapacitet 2,6litre. pravilno napunite motor kosilice i osigurajte se da nema gubitaka goriva (benzina) koji mogu izazvati požar. Ugradite ručicu menjača

Nivo ulja

Motokultivator ne se isporučuje sa uljem u motoru, diferencijalu i menjaču.

UPOZORENJE!

Svaki put kada počnete raditi sa motokultivatorom, proveriti nivo ulja u uljnom kupatilu motora (slika 5) i u sklopu menjača (slika 4) i popunite ulje do maksimalnog nivoa

Ulje za motor 1.1L

Ulje za menjač2.6L

limita maxima- maksimalna granica

limita minima- minimalna granica

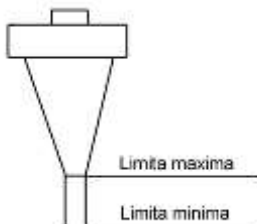

Buson alimentare ulei
cutiei de viteze



Sl. 5 –Proveravanje nivoa ulja u menjaču

Buson alimentare ulei motor



Sl. 5a – Proveravanje nivoa ulja u motoru

Ako ne proveravate nivo ulja (motor i menjač), rizikujete oštećenje motora i menjača

Instaliranje i podešavanje poluge kvačila

Maneta acceleratie-ručica gasa

cablu de acceleratie-kabl gasa

cablu de ambreiaj'-kabl kvačila

Maneta de cuplare-decuplare marsalier-ručica za koristenje menjača

Blocator-brava



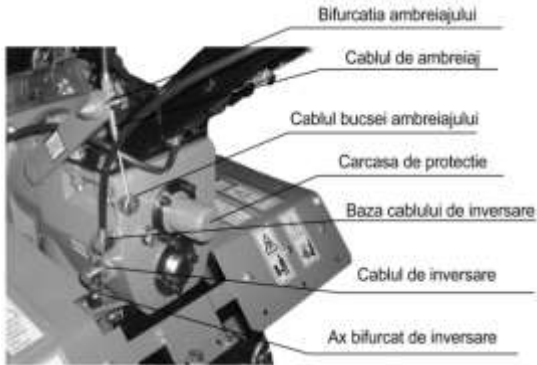

SL, 6-Instaliranje i podešavanje poluge kvačila

Maneta acceleratie-ručica gasa
 Maneta marsalier-ručica menjača
 Blocator-brava
 Maneta oprire de urgenta-ručica kočnice
 Maneta de ambreiaj-ručica kvačila
 Bifurcatia ambreiajului-račva kvačila
 Cablu de ambreiaj-sajla kvačila
 Carcasa de protectie-zaštitni kapak
 Baza cablului de inversare-držač sajle za hod unazad
 Cablul de inversare- sajle za hod unazad
 Ax bifurcat de inversare-osovina vratila za hod unazad

1 – Instaliranje i podešavanje poluge kvačila

- Podešavanje poluge spojnice
- Otpustite šraf za stezanje.
- Okrenite šraf u smeru kazaljke na satu dok se zaštitni kabl ne približava poluge.
- Postavite kablovski priključak u utičnicu kvačila na zadnjoj strani prenosnika i proverite da li priključak kabla ulazi u utičnicu.
- Umetnite sa silom kabl u rupu, potom pritisnite viljušku kvačila i postavite kabl u utičnicu.
- Odviti šraf, ostavite dršku spojnice labavo dok se sila opruge prilagodi polugi kvačila polugu, onda zavrtite samoblokirajuću navrtku.

2. Podesite kabl ručice menjača u kutiji

- Odvijte vijak za vezu.
- Okrenite zavrtanj u smeru kretanja kazaljke na satu dok se zaštitni kabl ne približi polugi.

- Postavite kabl sa bočne strane osovine menjača i osigurajte da spoj priključka ulazi u dvosmerne otvore vratila.
- Povucite razdvojeno vratilo u suprotnom smeru kazaljke na satu u ispravnom položaju, ubacite kabl u rupu u užoj strani provodnog rukava menjača i uverite se da se cev uklapa u utičnicu glave dirigenta.
- Otpustite vijak, ostavite ručicu dok se sila opruge u kvačilu ne postavi na ručku, a zatim privijte šraf za blokiranje.

3. Podešavanje kabla za gas

- Postavite prekidač za promenu u položaj "STOP" - zaustavite motor
- Umetnite žicu gasa u stabilnu podlogu motora.
- Zaptivite navoj, pričvrstite spojne vijke na stabilnu podlogu
- Više puta podesite kabl gasa dok poluga gasa ne dostigne položaj "STOP" i maksimalni položaj gasa

Provera i snabdevanje sa uljem

1. Proverite da li su svi navojni elementi pravilno pričvršćeni.
2. Proverite da li su svi vijci postavljeni u odgovarajući položaj i da su osigurači pričvršćeni.
3. Proverite svaku polugu sistema za rukovanje (gas, kvačilo, traka za promenu i osnova) tako da se lako mogu pomerati. Ako nisu u ispravnom položaju, stavite ih u ispravnom položaju.

4. Snabdevanje uljem :

- Postavite mašinu u horizontalnom položaju.
- Napunite karter motora sa motornim uljem Ruris 4T MAKS ili uljem za klasifikaciju API: CI-4 / SL superiornim uljem do otvora za punjenje. Potrebna količina je navedena u tabeli Specifikacije.
- Napunite uljem za prenos Ruris GTronik ili uljem za klasifikaciju API: GL-4 puta superiornim uljem menjač od otvora za ulje i sa šipkom za proveru ulja u motoru proverite da nivo ulja bude na maksim. Potrebna količina je navedena u tabeli Specifikacije..

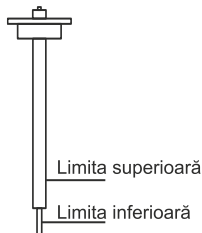

Limita superioara- gornja granica

Limita inferioara- donja granica

Sl.7- Snabdevanje uljem

- Odvrnite čašicu filtera za vazduh i napunite ga čistim uljem do kružnog separatora na dnu čašice
- Izaberite odgovarajuće ulje za podmazivanje za motor vašeg motokultivatora u skladu sa temperaturom okoline.

- 5 Započnite pripremu prema uputstvu za upotrebu.

Provera i snabdevanje sa uljem

1. Proverite da li su svi navojni elementi pravilno pričvršćeni.
2. Proverite da li su svi vijci postavljeni u odgovarajući položaj i da su osigurači pričvršćeni.
3. Proverite svaku polugu sistema za rukovanje (gas, kvačilo, traka za promenu i osnova) tako da se lako mogu pomerati. Ako nisu u ispravnom položaju, stavite ih u ispravnom položaju.

4 Snabdevanje uljem :

- Postavite mašinu u horizontalnom položaju.
- Napunite karter motora sa motornim uljem Ruris 4T MAKŠ ili uljem za klasifikaciju API: CI-4 / SL superiornim uljem do otvora za punjenje. Potrebna količina je navedena u tabeli Specifikacije.
- Napunite uljem za prenos Ruris GTronik ili uljem za klasifikaciju API: GL-4 puta superiornim uljem menjač od otvora za ulje i sa šipkom za proveru ulja u motoru proverite da nivo ulja bude na maksim. Potrebna količina je navedena u tabeli Specifikacije..

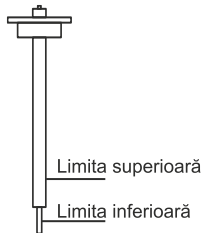

Limita superioara- gornja granica

Limita inferioara- donja granica

SI.7- Snabdevanje uljem

- Odvrnite čašicu filtera za vazduh i napunite ga čistim uljem do kružnog separatora na dnu čašice
- Izaberite odgovarajuće ulje za podmazivanje za motor vašeg motokultivatora u skladu sa temperaturom okoline.

- 5 Započnite pripremu prema uputstvu za upotrebu.

Pokretanje motora

- 1) Postavite rezervoar u horizontalni položaj.
- 2) Proverite pritisak pneumatika 1,5-2 bara (ako su postavljeni vučni točkovi)
- 3) Proverite nivo ulja, motor i menjač, prema uputstvima. .
- 4) Gorite rezervoar za gorivo benzinom.
- 5) Potpuno otvorite benzinski ventil koji se nalazi ispod rezervoara.
- 6) Postavite ručicu gasa do maksimuma.
- 7) Zaključajte sigurnosnu polugu u zatvorenom položaju (ON)
- 8) Postavite prekidač paljenja u položaj START.

Ako se motor ne pokrene, ponovo proverite prethodne položaje i pokrenite ključ za paljenje.



UPOZORENJE:

- Nemojte naginjati motor za više od 15 stepeni jer rizikujete da zapušite vazdušni filter ili ulje koje ulazi u glavu klipa.

Rad motora na višu nadmorsku visinu

Performanse će se smanjiti i potrošnja goriva će se povećati. Performanse motora mogu se poboljšati montažom mlaznice goriva u karburator sa manjim prečnikom, i podešavanjem zavrtnja. Ako često koristite motor na visini od preko 1830 m nadmorske visine, pozovite svog ovlašćenog prodavca da izvrši promenu karburatora.

Krila za zaštitu

Korišćenje zaštitnih krila je obavezno i neophodno jer sprečava rizik od povreda u toku rada i zaustavlja predmete ili čestice zemljišta koje se bacaju u pravcu korisnika.

UPOZORENJE:

Obratite pažnju na proveru nivoa ulja u motorom i menjaču. Ponovo napunite motor uljem ako to nije bilo dovoljno. Hlađenje motora nije dozvoljeno. Motokultivator se ne može naginjati tokom radova više od 15 stepeni. Zabranjeno je raditi motokultivatorom na kamenitim mestima, što dovodi do otkaza noževa freze. Nakon upotrebe obratite pažnju na čišćenje prljavštine, mrlje na površini motokultivatora i održavajte čistoću motokultivatora. Često izčistite filter za vazduh i menjajte ulje motora na maksimalno 25 sati rada ili 6 meseci.

ODRŽAVANJE

Tokom rada motokultivatora, za održavanje i funkcionisanje treba da se prati, proveriti, servisira i promeni sledeće: zavrtnji, potrošnja ulja, gorivo, filter za vazduha, automatski sistem zaustavljanja, kvačila kablovi za aktiviranje kvačila i hod unazad

Period struganja

- 1) Motokultivator mora raditi na maksimalnom opterećenju 5 sati (napravljen sa dva reda noževa na svakoj strani), a zatim brisanje svih maziva u menjaču i karteru. Nakon toga, punjenje sa KPP ulja Ruris G-formi, ili klasifikacija API-ulje GL 4 ili više, i obezbediti ulje u korito motora sa naftnim Ruris 4T Maksimalnim ili klasifikacionim uljem API CI -4 / sA puta superiornim, ili ulje karter motora.
- 2) Na motokultivatoru 915 K I 915 AKK će se koristiti bezolovni benzin.
- 3) Poželjno je da se pre upotrebe, gas pretoči i filtrira kroz metalno sito.

Tehničko održavanje motokultivatora

UPOZORENJE: Pre nego što će se početi sa proverkom održavanja motokultivatora treba se proveriti ako je motor izključen iz rada. Održavanja će se odvijati u dobro provetrenim prostorijama kako bi se izbeglo izlaganje gasu.

Održavanje motokultivatora

• Slušajte i vidite da li postoje greške na obe strane (kao što su abnormalni zvuci, pregrevanje i popuštanje vijaka, vibracije).

- Proverite ulje u motoru, menjaču.
- Proverite motorno ulje i menjač je na maksimalnoj granici.
- Očistite prljavštinu i masne mrlje iz mehanizma i pribora motokultivatora.
- Držite ga u dobrim uslovima skladištenja.

Prvi ciklus održavanja

(posle svakih 150 sati rada)

- Upoznajte sve uslove za održavanja na svakoj promeni
- Očistite menjač i promenite ulje.
- Proverite i podesite kvačilo, sistem spojnica pravilno radi, tako što proverite višeputa ako postoji odgovarajuće oslobađanje.

Drugi ciklus održavanja

(posle svakih 300 sati rada)

- ispunjava uslove za održavanje na svakih 150 sati
 - Proverite sve skupove i ležajeve, zamenite ih novim ako se utvrdi oštećen.
- Ostali delovi motora, kao što su rotacioni otvori ili zavrtnji, ako su oštećeni, zamenite ih novim.

• Održavanje i servisiranje motokultivatora mora se vršiti samo u ovlašćenim servisima RURIS.

Spisak tehničkog održavanja motokultivatora (oznaka O je oznaka za potrebno održavanje)

Delovi	Dnevni Razmak	8sati na dužnost	Prvi mesec ili 25sati	Treći mesec ili 150sati	Svake godine ili 1001sati
Provera i zatezanje vijaka i navrtki	O				
Proverite i dopunite motorno ulje	O				
Proverite disperziju ulja		O	O	O	
Spoljašno čišćenje motokultivatora	O				
Proverite sistem za pokretanje motokultivatora	O				
Podešavanje delova za kontrolu	O				
Deo za trijanje kvačila	O				
Zupčanici i ležajevi					O
Zamena motornog ulja			25sati ili 6 meseci		
Zamena ulja u menjaču i u reduktoru			50sati ili 6 meseci		

DUGOTRAJNO SKLADIŠTENJE

Kada motokultivator zahteva dugotrajno skladištenje, primenjuju se sljedeće mere za izbegavanje rđe.

1. Spremite motokultivator u prostoru za zaštitom od vlage sa betonskim podom.
2. Očistite prašinu i prljavštinu sa površini traktora.
3. Ispraznite gorivo iz rezervoara i karburatora.
4. Povucite ručicu startera sve dok osećate otpornost Tada motor je u kompresiji i ventili su zatvoreni, i taj ovaj način ne dovoljavate ulazak vlage i nečistoće u komori za sagorevanje.
5. Pažljivo podmazati uljem rđu na nefarbanj površini gde nema duralumin ili čelik. Držite komplet alata, sertifikat garancije i uputstva za upotrebu.

Proverite zupčanike menjača

Kada je menjač težak i bučan, potrebno je podesiti brzine

NAPOMENA:

- Zategnite i otpustite ručicu kvačila ili polugu za hod unazad 2-3 puta da biste potvrdili zupčanik. Ako je neadekvatno, podesite ga dok nije prikladno.
- Kada motokultivator radi, opustite rezervnu polugu, usporite brzinu, reverzibilna oprema treba da se vrati u prvobitni položaj bez buke, inače može doći do oštećenja opreme.

Postavljanje kabla kvačila

Nakon perioda upotrebe, na performanse kvačila može uticati trljanje delova i viljuška.

NAPOMENA:

- Zategnite i opustite ručicu kvačila 2-3 puta da biste potvrdili kvačilo. Ako je neprikladan, ponovo ga podesite.
- Ako ponovne podešavanja ne reše problem, onda je obavezno pokazati operateru na ovlašćenom servisnom mestu za otkrivanje problema. Demontiranje kvačila od strane ne kvalifikovane osobe može oštetiti kvačilo i delove mehanizma, zato je zabranjeno.

Operativni problemi kvačila

Napomena: Ne rastavljajte sklop kvačila sami. Da biste rešili probleme označene sa "***", morate otići u ovlašćene RURIS service

Problem	Mogući uzrok	Rešenja
Neispravnost kvačila	Oštećenje kvake kvačila	Zamena ili popravak
	Oštećenja kabla kvačila	Zamenite novim
	Otpuštanje viljuške za podešavanje	Podesite kabl ili promenite viljušku
	Oštećenja na podešavanju ruke opruge	Zamena ili popravak
	Prekidanje vrha opruge	ĀZamena opruge
	Oštećenja na prednjem komadu	Zamena kvačila
	*Oštećenja opruge	Zamena opruge
	Deo za pričvršćivanje se ne može zaglaviti.	Dodajte ležaj za podešavanje na ležaj
	Oštećenja na ležaju kvačila	Zamenite ga novim i dolijte uljem za prenos, menjačem
Nakon otpuštanja kvačila, motor radi normalno, glavna osovina pogonskog vratila više ne radi i sporo radi	Oštećenja opruge	Zamenite ga novim
	Oštećenja viljuške	Očistite kontaktnu površinu i osigurajte da se slobodno kreće
	Oštećenja kabla	Podesite kabl kvačila

Problemi sa performansama kućišta menjača

Problem	Mogući uzrok	Rešenje
Kvar prenosa na svim pozicijama	Popuštanje zavrtnji i vijaka	Zavrtite zavrtnje i navrtke
Isključenje osovine spojnice	Oštećenje poluge	Zamenite sa jednim novim
	Odstupanje ugla zupčanika	Zavrtite okrugle zavrtnje
	Oštećenje otvora vretena	Promenite naslon ručice
	Slobodno kretanje vretena izazvano popuštanjem zavrtnjima	Pričvrstite zavrtnje
Kvar prekidača za hod unazad	Oštećenje viljuške	Zamenite sa jednim novim
	Oštećenje kabla	Zamenite sa jednim novim
	Slabljenje osovine vretena	Ā Pričvrstite zavrtnje
	Zaključavanje viljušaka	Učinite slobodno kretanje
	Zaključavanje zupčanika oslobađanjem okretnog vratila	Zavrtite zavrtanj iza okretnog vratila
	Oštećenje luka vratila	Zamenite sa jednim novim
	Transformacija osovine	Zamenite sa jednim novim
	Odstranjivanje vijaka iza osovine	Pričvrstite zavrtnje
Slabljenje osovine	Slabljenje osovine i tela kućišta	Zamenite sa jednim novim
		Zamenite sa jednim novim
Zvuci zupčanika	Oštećenje prenosa	Zamenite sa jednim novim
	Slabljenje konusnog zupčanika, izmena osovine i kućišta	Zamenite zupčanik
Ulje za podmazivanje iz glavnog kućišta vratila	Istrošenje semeringa	Zamenite semering
	Istrošenje semeringa	Zamenite sa jednim novim
	Istrošenje semeringa	Zamenite semering
Ulje za podmazivanje vretena za preokret	Otpuštanja vijaka	Pričvrstite zavrtnje
	Istrošenje semeringa	Zamenite semering
Podmazivanje ulja sa osovine vilice	Istrošenje semeringa	Zamenite semering
Ulje za mazanje iz vratila kvačila	Istrošenje semeringa	Zamenite semering
Ulje za mazanje iz osovine	Istrošenje semeringa	Zamenite semering
Ulja za podmazivanje sa priрубničkog priključka diska	Otpuštanja vijaka	Ā Pričvrstite zavrtnje
	Oštećenje zaptivke	Zamenite sa jednim novim

Funkcionalni problemi

Problem	Mogući uzrok	Rešenje
Prevelika buka prenosa	Nedostatak ulja za prenos	Ponovno sklapanje ili Ponovno podešavanje
Montaža	Pogrešna montaža	Ponovno sklapanje
Pregrejanje	Napuštanje maziva u kutiji	Ponovo napunite ulje za menjače
	Previše niska preklopna igra	Ponovno sklapanje
	Previsoko aksijalno odstupanje	Ponovno podešavanje
Ponovo napunite ulje u menjaču	Slabljenje spojnice	Zavrtnje vijaka
	Oštećenje rukava	Zamenite ga novim
	Oštećenje semeringa	Zamena sa semeringom
Podmazivanje ulja iz šestougaoznog otvora osovine vretena	Oštećenje pogonske osovine	Zamenite ga novim
Podmazivanje uljem po rupama provodnika	Oštećenje o-prstena	Zamenite ga novim
	Otpuštanje vijaka	Zavrtnje vijaka
Podmazivanje tela motokultivatora		Zavarivanje ili farbanje

Obratite pažnju pre startovanja !

- Pre startovanja prekidač mora biti u neutralnom položaju.
- Budite oprezni tokom rada motokultivatora!
- Obratite pažnju na rotacione noževe
- Držite gorivo i očistite mazivo.
- Isključite kvačilo pre nego što promenite brzinu motokultivatora

Prevoz

Tokom transporta, snabdevanje gasom biće zatvorenog tipa i treba se izbegavati nagib motokultivatora.

IZJAVA O USKLADENOSTI

Proizvođač: SC RURIS IMPEX SRL Kalea Severinuluj Br. 317b, Krajova, Dolž, Rumunija Tel. 0351 464 632, Faks 0351 464 633, www.ruris.ro, office@ruris.ro
 Ovlašćeni zastupnik: Inž. Stroe Marius Katalin - Generalni direktor
 Ovlašćeno lice za tehničku dokumentaciju:
 Florea Nicolae - Direktor proizvodnje

Opis mašine:

MOTOKULTIVATOR ima ulogu kopanja zemljišta, plug je energetski sastavni deo, kao i rotaciona freza sa noževima, ili druga oprema: oprema za kopanje ili radna oprema.

Proizvod: RURIS

Motokultivator Tip: 915K, 915 AKK

Motor: termički, benzin, četvorotaktni

Maksimalna snaga: 15KS

Broj brzina: 2 za hod unapred, 1 za hod unazad

Mi, SC RURIS IMPEKS SRL Krajova, proizvođač i / ili distributer, u skladu sa H.G. 1029/2008 - o uslovima za stavljanje u promet naših mašina, Direktiva 2006/42 / EC - mašine; Zahtevi bezbednosti i sigurnosti, EN12100 standard - Poljoprivredne i šumarske mašine. Bezbednost, EU. 2016/1628 – što se tiče ograničavanje nivoa emisije buke u okolini, EU. 2018/989 - utvrđivanje mere za ograničavanje emisije gasova i čestica zagađivača koji potiču iz motora, izvršili smo sertifikat o usklađenosti proizvoda sa navedenim standardima i izjavljujemo da su u skladu sa glavnim zahtevima bezbednosti i sigurnosti, da se ne ugrožava život, zdravlje, radnu sigurnost

Ja, dole potpisani predstavnik proizvođača Stroe Katalin, izjavljujem pod mojom isključivom odgovornošću da proizvod ispunjava sledeće evropske standarde i direktive:

-SR EN ISO 12100: 2011 - Bezbednost mašina. Osnovni pojmovi, opšti principi

dizajna. Osnovna terminologija, metodologija. Tehnički principi

-SR EN ISO 4254-1: 2010 / AC: 2011 - Poljoprivredne mašine. Bezbednost. Opšti zahtevi

-SR EN ISO 4254-5 / AC: 2010 - Poljoprivredne mašine. Bezbednost. Mašine za kopanje zemljišta sa uvezanim aktivnim delovima

-SR EN 709 + A2: 2010 - Poljoprivredne i šumarske mašine. Motokultivatori opremljeni sa noževima freze, motokopačica i freze na pogonskim točkovima.

- Direktiva 2000/14 / EC

- Emisije buke u spoljašnjem okruženju - Direktiva o mašinama 2006/42 /

EC.

Ostali standardi ili specifikacije:

- SR EN ISO 9001 - Sistem za upravljanje kvaliteta
- SR EN ISO 14001– Sistem za upravljanje zaštitom životne sredine
- OHSAS18001 - Sistem za upravljanje zdravlja i bezbednošću na radnom

mestu

OZNAČAVANJE I ETIKETIRANJE MOTORA Benzinski motori sa paljenjem na iskru koji se koriste na SC RURIS opremi i mašinama prema HG 332/2007 označeni su sa:

- Marker i naziv proizvođača: C.M.I. Co. LTD.
- Tip 190F; model MQ188-4
- Snaga motora: 15 KS
- Broj odobrenja tipa dobijen od specijalizovanog proizvođača:
e9*2016/1628*2016/1628SYB1/P*1258*00
- Broj identifikacije motora - jedinstveni broj.

Napomena:

Tehničku dokumentaciju drži je proizvođač.
Objašnjenje: Ova izjava je u skladu sa originalom.
Rok upotrebe: 10 godina od dana saglasnosti.
Mesto i datum izdavanja: Krajova, 03.10.2019
Registarski broj: **910/03.10.2019**

Ovlašćeno lice i potpis:
Inž. Stroe Marius Katalin
Generalni direktor SC RURIS IMPEX SRL



EC

IZJAVA O USKLAĐENOSTI

Proizvođač: SC RURIS IMPEX SRL Kalea Severinului , Br. 317b, Krojava, Dolž, Rumunija Tel. 0351 464 632, Faks 0351 464 633, www.ruris.ro, office@ruris.ro
Ovlašćeni zastupnik: Inž. Stroe Marius Katalin - Generalni direktor Ovlašćeno lice za tehničku dokumentaciju: Florea Nikolae - Direktor proizvodnje

Opis mašine: MOTOKULTIVATOR ima ulogu kopanja zemljišta, plug je energetski sastavni deo, kao i rotaciona freza sa noževima, ili druga oprema: oprema za kopanje ili radna oprema.

Proizvod RURIS: 915 K I 915 AKK

Motor: termički, benzin, četvorotaktni

Maksimalna snaga: 15 KS

Broj brzina: 2 za hod unapred, 1 za hod unazad

Maksimalni broj noževa: 24 (4 x 6 garniture)

Nivo buke: 85 dB Nivo akustične snage (buke) je sertifikovan od strane I.N.M.A. Bukurešt kroz izveštaj o testiranju br. 7 / 05.09.2019 u skladu sa odredbama Direktive 2000/14 / EC i SR EN ISO 3744: 2011.

Mi, SC RURIS IMPEX SRL Krajova kao proizvođač i distributer, u skladu sa H.G. 1756/2006 – što se tiče ograničavanje emisije buke u životnoj sredini koju je proizvodi oprema namenjena za upotrebu sa spoljašnih strana zgrada , kao i H.G. 1029/2008 - o uslovima za stavljanje u promet mašina, izvršili smo proverku i sertifikaciju usklađenosti proizvoda sa navedenim standardima i izjavljujemo da je u skladu sa glavnim zahtevima.

Ja, dole potpisani predstavnik proizvođača Stroe Katalin, izjavljujem pod mojom isključivom odgovornošću da proizvod ispunjava sledeće evropske standarde i direktive: - Direktiva 2000/14 / EC - Emisije buke u spoljašnjem okruženju
- SR EN ISO 22868: 2011 - Mašine za šumarstvo i mašine za baštovanstvu.

Kodovi za ispitivanje buke ručnih mašina, ili mašina opremljenim motorom sa unutrašnjim sagorevanjem. Metod stručnosti

- SR EN ISO 3744: 2011 - Akustika. Određivanje nivoa zvučne snage koje

emituju izvori buke uz pomoć akustičnog pritiska

- SR EN 709 + A2: 2010 - Poljoprivredne i šumarske mašine.

Motokultivatori opremljeni sa noževima freze, motokopačica i freze na pogonskim točkovima.

Ostali standardi ili specifikacije:

- SR EN ISO 9001 - Sistem za upravljanje kvalitetom

- SR EN ISO 14001 – Sistem za upravljanje zaštitom životne sredine

- OHSAS18001 - Sistem za upravljanje zdravljem i bezbednošću na radnom

mestu.

Napomena:

Tehničku dokumentaciju drži je proizvođač.

Objašnjenje: Ova izjava je u skladu sa originalom.

Rok upotrebe: 10 godina od dana saglasnosti.

Mesto i datum izdavanja: Krajova, 03.10.2019

Registarski broj: **911/03.10.2019**



Ovlašćeno lice i potpis:

Inž. Stroe Marius Katalin

Generalni direktor SC RURIS IMPEX SRL

Мотофреза RURIS 915K/915ACC

СЪДЪРЖАНИЕ

Съдържание	стр. 1
Въведение	стр. 2
Предупреждения	стр. 3-4
Спецификации	стр. 5-6
Основни функции	стр. 7-8
Монтаж и въвеждане в експлоатация	стр. 9-16
Поддръжка	стр. 17-18
Съхранение	стр. 19
Проблеми при работа	стр. 20-22
Декларации CE/EC	стр. 23-26

Въведение

Преди да използвате мотофрезата, моля, прочетете внимателно наръчника. Този наръчник представлява ръководство за отстраняване на проблеми при инсталиране, работа и поддръжка на мотофрезата.

Благодарим Ви, че избрахте качеството и продуктите с марка RURIS!

Информация и поддръжка за клиенти:

Телефон: **0351 820 105**

Електронна поща: **info@ruris.ro**

ПРЕДУПРЕЖДЕНИЯ



Предупреждение! Опасност!



Прочетете наръчника с инструкции преди използване на тези съоръжения.



Операторът трябва да носи Лични предпазни средства (ЛПС). Ако машината се използва, трябва да носите защитни очила срещу предмети, проектирани във въздуха; трябва да се носят елементи за защита на слуха като акустично изолирана каска и трябва да се носи защитна каска.



Използвайте защита за ръцете (ръкавици).



Използвайте защита за краката.



Опасност: Опасни елементи, хвърлени при контакт с диска, ножовете.



Пазете на разстояние от открит пламък. Не пушете. Не разливайте гориво. Не зареждайте, докато двигателят работи или е нагрят.

- Внимавайте много, когато работите с бензин.
- Пазете бензина далеч от деца.
- Извършвайте зареждането с бензин преди да включите двигателя. Никога не отстранявайте капачката на резервоара за бензин и не зареждайте бензин, когато двигателят работи или е още топъл.
- Зареждайте в добре вентилирана зона и при изключен двигател.
- Извършвайте зареждането само на открито и не пушете, когато презареждате или използвате гориво.
- Оставете двигателя да се охлажда преди зареждане. Бензиновите пари или разлетият бензин могат да се запалят.
- Двигателят и изпускателната система се нагряват по време на работа и остават така още известно време след изключване. Контактът с горещи компоненти на двигателя може да причини изгаряния и може да запали някои материали.
- Избягвайте докосването на двигателя или нагрятата изпускателна система.
- Оставете двигателя да се охлажда преди да извършите негова поддръжка или складиране.
- Затегнете капачките на резервоара и съда за бензин.
- Съхранявайте бензина в съдове, които са проектирани специално за тази цел.
- Ако се разлиее бензин, не се опитвайте да включвате двигателя, а отстранете съоръжението от съответната зона и предотвратете създаването на всякакъв източник на запалване до разсейването на бензиновите пари.

Сменяйте трансмисионното масло на всеки 50 часа работа, а моторното масло на всеки 25 часа работа.

СПЕЦИФИКАЦИИ

Основни спецификации

Описание		Спецификации и параметри
Наименование на продукта		RURIS 915K/915ACC
Motor General Engine		Бензин
Максимална мощност		16 к.с.
Нетна мощност		15 к.с.
Тегло		146 кг
Обем маслена вана двигател		1,1 литра
Обем маслена вана трансмисия		2,6 литра
Среден разход на гориво	С ротационни ножове	1,7 литра/час
Обработена площ	Ротационни ножове	800-1500 кв.м./час
Работна дълбочина	Ротационни ножове	100-360 мм
Работна ширина	Ротационен култиватор	750-1000 мм
Работно тегло	Максимално тегло за зареждане	1000 кг
Транспорт	Скорост	5-10 км/час

ЗАБЕЛЕЖКА: Максималната мощност представлява мощността на двигателя без въздушен филтър и гърне.

Нетната мощност представлява мощността на двигателя с въздушен филтър и гърне.

Общ поглед на мотофрезата



Фиг. 1 – Общ поглед на мотофреза RURIS 915K/915ACC

1. Съединителен лост
2. Панел команди
3. Лост за ускорение
4. Съединителен лост за движение назад
5. Комутатор скорости
6. Регулиращ крак
7. Ножове копачи
8. Смукач включване
9. Тапа бензинов резервоар
10. Въздушен филтър
11. Кутия за инструменти
12. Лост регулиране кормило

ОСНОВНИ ФУНКЦИИ мотофреза RURIS 915K/915ACC

Ротационни копачи

Монтирайте устройството на ротационните копачи от дясната и лявата страна на трансмиссионния вал с помощта на болтовете от монтажната кутия.



Плугът

Когато използвате плуга, развийте винта за регулиране на опорния крак, намиращ се върху шасито на мотофрезата, и поставете неговия аксесоар (плуга). Плугът може да се използва в предварително обработена почва, като тази проверка на почвата се извършва с помощта на ротационните копачи по следния начин:

- Преди да монтирате плуга, обработвайте почвата приблизително на 1 метър. Ако копачите потъват веднага в почвата, поне до половината на страничните защитни плочи на ножовете, само тогава ще може да монтирате и използвате плуга.
- В противен случай плугът няма да успее да проникне в почвата, като минава само по повърхността ѝ, тъй като почвата е твърда и необработваема.
- В случай на твърди почви, трябва да се изкопават с помощта на ротационните ножове и едва тогава ще може да използвате успешно плуга. В резултат на това през следващите години ще използвате само плуга, като няма да е необходимо да използвате ротационните ножове за окопаване на почвата. Аксесоарът, наречен „плуг“, се използва само за почви, поддържани през цялата година.

Транспортни колела

1. Транспортните колела се монтират с уширителите за колела.
2. Налягане в гумите 1,5-2 бара.

Сглобяване на ротационните ножове



Фиг. 3 – Сглобяване на ротационните ножове

МОНТАЖ И ВЪВЕЖДАНЕ В ЕКСПЛОАТАЦИЯ НА МОТОФРЕЗАТА

Монтаж

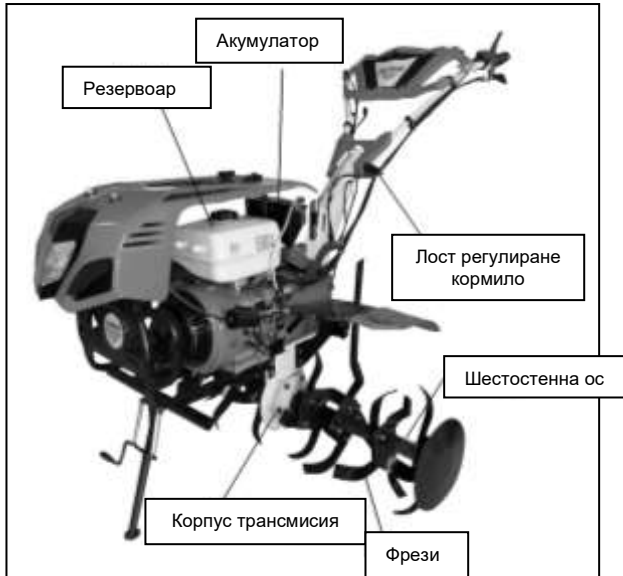

Фиг. 4 – Монтаж на елементите на мотофрезата

1. Монтирайте ротационните копачи върху шестостенната ос с болтовете от монтажния комплект и обезопасете ги с предпазители.
2. Регулирането на височината на кормилото се извършва чрез развигане на лоста за регулиране, разположен в основата на кормилото, чрез повдигане или спускане на кормилото.
3. За да включите двигателя на мотофрезата, трябва да се уверите, че отговаря на следните критерии в изброения по-долу ред:
 - заредете ваната на двигателя с масло съгласно техническото описание по-долу (точка 4);
 - проверете дали има масло в тялото на редуктора и скоростната кутия, и само след това заредете трансмисионно масло Ruris G-Tronic или масло с класификация по API: GL-4 или по-добра – обемът на трансмисията е 3 литра;
 - заредете по съответстващ начин с гориво двигателя на мотофрезата и уверете се, че няма загуби на гориво (бензин), които могат да причинят пожар;
 - монтирайте лоста на комутатора за скорости.

Ниво на маслото

Мотофрезата не се доставя със заредено моторно, редукторно или трансмисионно масло.

Всеки път, когато започвате да работите с мотофрезата, проверявайте нивото на маслото в маслената вана на двигателя (Фиг. 5а) и в комплекта на трансмисията (Фиг. 5) и допълвайте до максималното ниво.

Обемът на маслена вана на двигателя е 1,1 литра.

Обемът на маслената вана на трансмисията е 2,6 литра.



Фиг. 5 – Проверка на нивото на трансмисионното масло

Фиг. 5а – Проверка на нивото на моторното масло

Ако не проверите нивото на маслото (в двигателя и трансмисията), рискувате пълна повреда на двигателя и трансмисията.

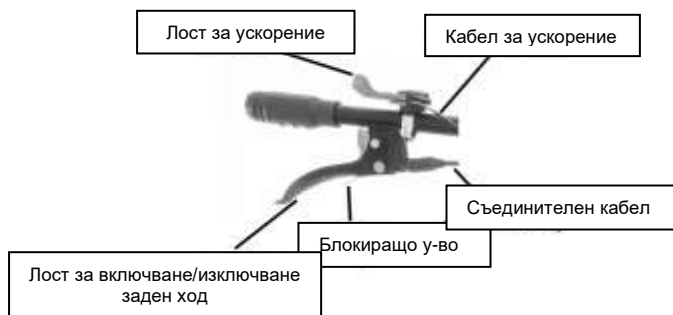

Инсталиране и регулиране на съединителния лост

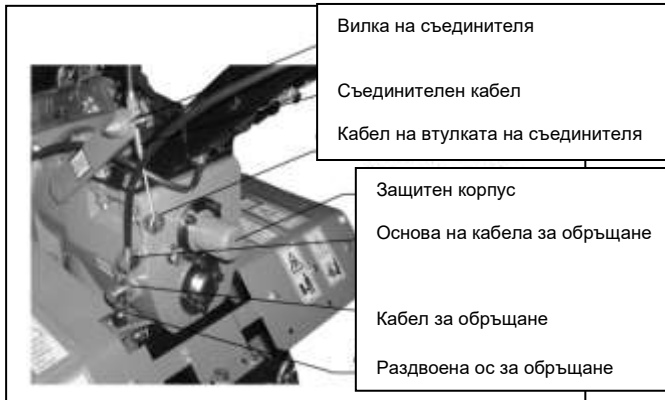

Фиг. 6 – Инсталиране и регулиране на съединителния лост

1. Регулиране на съединителния лост

- Развийте гайката за затягане;
- Завъртете винта по посока на часовниковите стрелки, докато маншонът на кабела за защита се доближи до лоста;
- Поставете кабелната връзка във втулката на съединителя в задната страна на комплекта на редуктора и уверете се, че кабелната връзка влиза във втулката;
- Вкарайте кабела в отвора на основата, със сила, натиснете върху вилката на съединителя и поставете кабелната връзка във втулката;
- Развийте винта, освободете дръжката на съединителя, докато силата на пружината в съединителя регулира повторно дръжката, след което завийте самозаключващата се гайка.

2. Регулиране на кабела на лоста за смяна на посоката на назъбените колела в кутията

- Развийте болта за връзка на винта;
- Завъртете винта по посока на часовниковите стрелки, докато маншонът на кабела за защита се доближи до лоста;
- Поставете кабела в страничната част на раздвоената ос на скоростната кутия и уверете се, че съединението на връзката влиза в отвора на раздвоената ос;
- Издърпайте раздвоената ос в обратна посока на часовниковите стрелки в правилна позиция, вкарайте кабела в тесния отвор в страничната част на проводящата втулка на скоростната кутия и уверете се, че главата на тръбата влиза в проводящата втулка.

- Развийте винта, освободете лоста, докато силата на пружината в съединителя регулира повторно дръжката, след което завийте samozаклучващата се гайка.
3. Регулиране на кабела за ускорение
- Позиционирайте клапата за смяна в позиция „STOP” – изключване на двигателя;
 - Вкарайте жицата на кабела за ускорение в стабилната основа на двигателя;
 - Изолирайте жицата, завийте свързващите болтове към стабилната основа;
 - Регулирайте кабела за ускорение многократно, докато лостът за ускорение достигне позиция „STOP” и максималната позиция за ускорение.

Проверка и зареждане с масло

1. Проверете дали всички свързващи болтове са разхлабени или не и фиксирайте включващите болтове към въртящия момент от таблицата по-долу (относно наръчника с инструкции за бензиновия двигател към въртящия момент за завиване на гайките).
2. Проверете всеки лост на манипулационната система (клапа, съединител, греда за обръщане и греда за смяна), така че да могат да се предвижват лесно. Ако не се намират в правилната позиция, поставете ги в правилната позиция.
3. Поставете комутатора на скоростната кутия в неутрална позиция.
4. Презареждане на масло:
 - заредете картера на двигателя с моторно масло Ruris 4T MAX или с масло с класификация по API: CI-4/SL или по-добра;
 - поставете съоръжението в хоризонтална позиция и заредете трансмисионно масло Ruris G-Tronic или масло с класификация по API: GL-4 или по-добра в скоростната кутия от отвора за масло и уверете със щеката, че нивото на маслото е максималното;

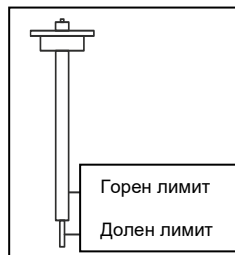

Фиг. 7 – Презареждане на масло

- отворете чашата на въздушния филтър и заредете свежо масло до нивото на кръглия сепаратор в дъното на чашата;
- изберете подходящия смазочен материал за двигателя на вашата мотофреза, според околната температура.

5. Извършвайте подготовката за включване съгласно наръчника за употреба.

Включване

ОБРЪЩАНЕ НА ВНИМАНИЕ:

Винаги преди всяко включване дърпайте леко най-много 4 пъти за шнура на стартера от двигателя, така че маслото да проникне във всички отвори на цилиндъра, клапаните. В противен случай, ако опитате рязко включване на двигателя чрез директно дърпане на шнура на стартера, рискувате блокиране на двигателя, клапаните и др. или сериозното им повреждане.

ЗАБЕЛЕЖКА: Комутаторът за скорости трябва да бъде в неутрална позиция.

Включвайте двигателя съгласно процедурите от наръчника на мотофрезата.

Позиционирайте комутатора ON/OFF на позиция ON, отворете крана за гориво, превключете клапата на смукача в позицията за включване, задействайте лоста за ускорение до максимум, след това задействайте стартера за включване и съоръжението ще се включи.

Задействането на стартера се извършва по следния начин: Дръпнете леко за шнура на стартера до момента на компресията (оказване на съпротива), след това издърпайте силно, за да включите двигателя.

ЗАБЕЛЕЖКА: Не демонтирайте, не анулирайте и не заключвайте лостовете на съоръжението.

Ако забележите някакви неизправности, които са се появили при него, изключете незабавно мотофрезата и занесете съоръжението в оторизиран сервиз на RURIS.

- Двигателят трябва да работи при ниска скорост без товар за 2-3 минути.
- Проверете дали двигателят работи нормално или не. Ако работи по несъответстващ начин, изключете двигателя и проверете.

Задействане

1. Бавен начин на предвижване

- с лявата ръка затегнете максимално дръжката на съединителя;
- с дясната ръка дръпнете комутатора назад до скорост 1 и вижте дали стига в правилна позиция или не;
- разхлабете постепенно дръжката на съединителя и мотофрезата ще включи трансмисионната система;
- с дясната ръка задействайте по съответстващ начин лоста за ускорение, за да може да работи при ниска мощност, като може да работи при скорост 5 км/час.

2. Бърз начин на предвижване

- с лявата ръка затегнете максимално дръжката на съединителя;

- с дясната ръка бутнете комутатора напред до скорост 2 и вижте дали стига в правилна позиция или не;
- разхлабете постепенно дръжката на съединителя и мотофрезата ще включи трансмиссионната система;
- с дясната ръка задействайте по съответстващ начин лоста за ускорение, за да може да работи при висока мощност, като може да работи при скорост 10 км/час.

3. Заден ход (движение назад)

- с лявата ръка затегнете максимално дръжката на съединителя;
- с дясната ръка дръпнете комутатора в неутрална позиция и проверете дали стига в правилна позиция или не. След това с дясната ръка натиснете лоста за включване на заден ход, разположен в дясната страна на кормилото, и с лявата ръка освободете леко лявата дръжка;
- разхлабете постепенно лоста на съединителя и мотофрезата ще може да работи назад (забележка: не разхлабвайте рязко лоста за заден ход, разположен върху лявата дръжка на мотофрезата);
- смяната на скоростите се извършва при средни обороти на двигателя, а не при максимални обороти;
- когато искате да изключите двигателя, това се извършва обикновено върху хоризонтална повърхност.

Включване на двигателя

1. Поставете мотофрезата в хоризонтална позиция.
2. Проверете налягането в гумите 1,5-2 бара.
3. Проверете нивото на маслото, в двигателя и трансмисията, дали е съгласно инструкциите.
4. Заредете бензин в резервоара за гориво.
5. Отворете максимално крана за бензин, намиращ се под резервоара.
6. Позиционирайте лоста за ускорение на максимум.
7. Позиционирайте бутона в позиция ON.
8. Позиционирайте клапата на смучака в позицията за включване.
9. Задействайте шнура на стартера. Ако двигателят не се включва, проверете отново предходните позиции и след това може да задействате контактния ключ.



ВНИМАНИЕ:

- Между времената на включване трябва да има паузи от минимум 20 секунди, за да не се разрежи батерията.
- Не наклоняйте двигателя на повече от 15 градуса, защото рискувате да запушите въздушния филтър, съответно да проникне масло в главата на буталото.

Работа при голяма надморска височина

Ефективността на работата ще намалее, а разходът на гориво ще се увеличи.

Ефективността на работата на двигателя при голяма надморска височина може да се подобри чрез монтаж в карбуратора на горивен жигльор с по-малък диаметър и чрез регулиране на винта за обогатяване. Ако ще използвате често двигателя при надморска височина по-голяма от 1830 м, свържете се с оторизирания дилър, за да извърши модифицирането на карбуратора.

ВНИМАНИЕ! Работата на двигателя при по-малка надморска височина от съответстващата на диаметъра на жигльора може да доведе до намаляване на ефективността на работата, до прегряване, както и до сериозни повреди на двигателя вследствие на твърде бедна смес въздух/гориво.

Защитни калници

Използването на защитни калници е задължително и необходимо, тъй като предотвратява риска от трудови злополуки и спира предметите или частите пръст, които се хвърлят в посока на потребителя.

ВНИМАНИЕ:

Обърнете внимание на проверката на нивото на моторното и трансмисионното масло. Дозаредете масло в двигателя, ако не е достатъчно.

Не се допуска водно охлаждане на двигателя.

По време на работа, мотофрезата не може да се накланя с повече от 15 градуса.

Забранено е да се работи с мотофрезата на каменисти места, като това ще доведе до повреждане на ножовете.

След употреба, обърнете внимание на почистването от замърсявания и петна по повърхността на мотофрезата и поддържайте мотофрезата чиста.

Почиствайте често въздушния филтър и сменяйте моторното масло след максимум 25 работни часа работа или на всеки 6 месеца.

ПОДДРЪЖКА

По време на работа на мотофрезата, за да се поддържа и експлоатира, трябва да се проследяват, проверяват, поддържат и регулират: болтове, разход на масло, гориво, въздушен филтър, система за автоматично изключване.

Период на изпитване

1. Мотофрезата трябва да работи с товар максимум 5 часа при леко натоварване (с 2 реда фрези от двете страни във вече обработена почва), след това сменете цялото количество масло от скоростната кутия и картера на двигателя. Заредете както скоростната кутия с трансмисионно масло RURIS G-Tropic или с масло с класификация по API: GL-4 или по-добра, така и маслената вана на двигателя с масло RURIS 4T Max или с масло с класификация по API: CI-4/SL или по-добра.
2. Мотофрезата RURIS 915K/915ACC трябва да се използва с висококачествен бензин.
3. За предпочитане е преди употреба, бензинът да се прецежда и филтрира през метално сито.

Техническа поддръжка на мотофрезата

ПРЕДУПРЕЖДАВАНЕ! Преди да се започне проверка на поддръжката на мотофрезата, трябва да се провери дали двигателят е изключен. Проверката на поддръжката трябва да се извършва в добре проветриво място, за да се избегне излагането на газ.

Поддръжка на мотофрезата

- Слушайте и вижте дали съществуват неизправности от всяка страна (като необичайни звуци, прегряване и разхлабване на болтовете, силни вибрации);
- Проверявайте дали има масло в двигателя и скоростната кутия;
- Проверявайте маслото в чашата на въздушния филтър дали е свежо и дали нивото му е до знака;
- Проверявайте дали маслото в двигателя и скоростната кутия са на максималното ниво;
- Почиствайте замърсяванията и мазните петна от механизма и неговите аксесоари;
- Поддържайте го при добри условия за съхранение.

Първи цикъл на поддръжка (след всеки 150 часа работа)

- Изпълнете всички условия за поддръжка при всяка смяна;
- Почиствайте скоростната кутия и сменете маслото;

- Проверявайте и регулирайте съединителя, дали системата за включване на скорости работи по съответстващ начин чрез множество проверки за включване и изключване на скорост.

Втори цикъл на поддръжка (след всеки 300 часа работа)

- Изпълнете всички условия за поддръжка на всеки 300 часа;
- Проверявайте всички комплекти и лагери, сменете ги с нови, ако е установено, че са повредени;
- Ако са повредени други части на мотофрезата, като например ротационните копачи или свързващите болтове, сменете ги с нови;
- Техническата поддръжка и техническият преглед на мотофрезата ще се извършват само в оторизирани сервиси на RURIS.

Списък на техническата поддръжка на мотофрезата (маркировката представлява необходимата поддръжка)

Интервал от време Действие	ежедневно	8 часа с товар	Първия месец или 25 часа	Третия месец или 150 часа	Всяка година или 1001 часа
Проверка и завиване на болтовете и гайките	<input type="radio"/>				
Проверка и зареждане на моторно масло	<input type="radio"/>				
Проверка на дисперсията на маслото		<input type="radio"/>	<input type="radio"/>	<input type="radio"/>	
Проверка на маслото в чашата на въздушния филтър (почиства се и се сменя, ако е необходимо)	<input type="radio"/>				
Външно почистване на мотофрезата	<input type="radio"/>				
Проверка на системата за включване	<input type="radio"/>				
Регулиране на частите за контрол	<input type="radio"/>				
Триеща част на съединителя	<input type="radio"/>				
Зъбчати колела и лагери					<input type="radio"/>
Смяна на маслото на бензиновия двигател/бензин			25 часа или 6 месеца		
Смяна на трансмисионното и редукторното масло			50 часа или 6 месеца		

СЪХРАНЕНИЕ

Когато мотофрезата изисква дългосрочно съхранение, ще се прилагат следните мерки, за да се избегне ръждата.

1. Съхранявайте мотофрезата в стая, която е защитена от влага и има подова настилка.
2. Почиствайте праха и мръсотията по повърхността на мотофрезата.
3. Изпразнете горивото от резервоара.
4. Смажете превантивно с масло местата, където боята е била отстранена поради употреба. Съхранявайте комплекта инструменти, гаранционната карта и наръчника с инструкции.

Проверка на зъбчатите механизми в скоростната кутия

Когато мотофрезата се включва трудно и шумно, е необходимо регулиране на зъбчатите механизми.

ЗАБЕЛЕЖКА:

- Затегнете и разхлабете лоста на съединителя или този за заден ход 2-3 пъти, за да се потвърди работата на зъбчатия механизъм. Ако е несъответстваща, регулирайте лоста, докато съответства.
- Когато работи мотофрезата, разхлабете лоста за заден ход и реверсивният зъбчат механизъм трябва да се върне в първоначалната позиция и без необичайни шумове, като в противен случай може да повреди зъбчатия механизъм.

Настройка на кабела на съединителя

След определено време на използване, ефективността на работата на съединителя може да бъде засегната заради износване на триещите се части и на вилката на съединителя.

ЗАБЕЛЕЖКА:

- Затегнете и разхлабете дръжката на съединителя 2-3 пъти, за да се потвърди работата на съединителя. Ако е несъответстваща, регулирайте я отново.
- Ако многократните регулировки не разрешат проблема, тогава е задължително представянето на мотофрезата в оторизиран сервиз, за да се открие неизправността. Демонтажът на съединителя от специализирано лице, което може да доведе до повреждане на съединителя и на частите на механизма, е забранен.

ПРОБЛЕМИ ПРИ РАБОТА НА МОТОФРЕЗАТА

Проблеми при работа на съединителя

Забележка: Не разглобявайте сами комплекта на съединителя. За да разрешите отбелязаните със "*" проблеми, трябва да отидете в оторизирани сервиси на RURIS.

Проблем	Възможна причина	Разрешаване на проблема
Неизправност на съединителя	Повреждане на съединителния лост	Смяна или ремонт
	Повреждане на кабела на съединителя	Смяна с нов
	Разхлабване на вилката за регулиране	Повторно регулиране на кабела или смяна на вилката
	Повреждане на рамото на вилката за регулиране	Смяна или ремонт
	Счупване на върха на вилката	Смяна на вилката
	* Повреждане на триещата се част	Смяна на съединителя
	* Повреждане на пружината	Смяна на вилката
	* Триещата се част не може да се включва.	Добавете една втулка за регулиране в лагера.
Повреждане на лагера в съединителя	Сменете го с нов и заредете отново трансмисионно масло в скоростната кутия.	
След разхлабване на съединителя двигателят работи нормално, основната ос на трансмисионния вал не работи вече или работи бавно.	* Повреждане на пружината	Сменете я с нова.
	Повреждане на вилката	Почистете контактната повърхност и уверете се, че се движи свободно.
	Нарушаване на регулировката на кабела	Регулирайте повторно кабела на съединителя.

Проблеми при работа в корпуса на трансмисията

Проблем	Възможна причина	Разрешаване на проблема
Повреждане на комутатора за скорости във всички позиции	Разхлабване на болтовете и гайките	Завиване на болтовете и гайките
Повреждане на оста за включване на скорости	Прекомерно износване на лоста на смукача	Негова подмяна
	Разцентроване на ъгъла на зъбчатия механизъм	Завийте кръглата гайка.
	Прекомерно износване на отвора	Сменете поставката на

	за фиксирани на оста	рамото.
	Свободно движение на основната ос, причинено от разхлабване на болтовете	Завийте болтовете.
Повреждане на зъбчатия механизъм за заден ход	Износване на вилката за обръщане	Сменете я с нова.
	Повреждане на кабела	Сменете го с нов.
	Разхлабване на оста за обръщане	Завийте болтовете.
	Блокиране на вилката	Направете така, че да се движи свободно.
	Блокиране на зъбчатия механизъм чрез разхлабване на оста за обръщане	Завийте болта от задната страна на оста за обръщане.
	Износване на пружината на оста за обръщане	Сменете с нова пружина.
	Преобразуване на оста за обръщане	Сменете я с нова.
Разхлабване на оста за обръщане	Разхлабване на болтовете от задната страна на оста за обръщане	Завийте болтовете.
	Разхлабване на оста за обръщане и на корпуса	Сменете ги с нови.
Шумове на зъбчатия механизъм	Прекомерно износване на зъбчатия механизъм	Сменете го с нов.
	Разхлабване на коничния зъбчат механизъм, на оста за обръщане и на корпуса	Сменете зъбчатия механизъм.
	Използване на О-пръстена от основната ос	Сменете О-пръстена.
Смазочното масло от задната страна на корпуса на основната ос	Износване на семеринга	Сменете я с нова.
	Износване на О-пръстена на кожух капака	Сменете О-пръстена.
	Разхлабване на болтовете	Завийте болтовете.
Смазочното масло от оста за обръщане	Износване на О-пръстена	Сменете О-пръстена.
	Износване на О-пръстена	Сменете О-пръстена.
Смазочното масло от оста на вилката за обръщане	Износване на О-пръстена	Сменете О-пръстена.
Смазочното масло от оста на вилката на съединителя	Износване на О-пръстена	Сменете О-пръстена.
Смазочното масло от оста за смяна	Разхлабване на болтовете	Завийте болтовете.
Смазочното масло от връзката на фланците на диска	Повреждане на уплътненията	Сменете с ново.

Проблеми при работа

Проблем	Възможна причина	Разрешаване на проблема
Твърде голям шум на зъбчатия механизъм	Липса на масло в трансмисията	Проверка на нивото и презареждане Ако продължава, отидете в оторизиран сервис.
Блокиране при въртене	Грешно сглобяване	Повторно сглобяване
Прегряване	Оставяне на смазочния материал в кутията	Презареждане на трансмисионно масло
	Твърде малък луфт на зъбчатия механизъм	Повторно сглобяване
	Твърде малко аксиално отклонение	Повторно регулиране
Смазване с масло от връзката на скоростната кутия	Разхлабване на болтовете за връзка	Завиване на болтовете
	Повреждане на маншона	Сменете го с нов.
	Повреждане на семеринга	Сменете семеринга.
Смазване с масло от шестостенната дупка на оста за извеждане	Повреждане на оста за задвижване	Сменете я с нова.
Смазване с масло на отвора за дренаж	Повреждане на О-пръстена	Смяна с нов
	Разхлабване на болтовете	Завиване на болтовете
Смазване на корпуса		Заваряване или боядисване

Внимание при включване!

- Преди включване на машината комутаторът трябва да се намира в неутрална позиция.
- Внимавайте по време на работа на мотофрезата!
- Обърнете внимание на ротационните ножове.
- Пазете горивото и смазочния материал чисти.
- Разкачете съединителя преди да смените скоростта на мотофрезата.

Транспортиране

По време на транспортиране захранването с бензин ще бъде прекъснато и трябва да се избегне накланянето на мотофрезата.

ДЕКЛАРАЦИЯ ЗА СЪОТВЕТСТВИЕ СЕ



Производител **ТД РУРИС ИМПЕКС СРЛ (SC RURIS IMPEX SRL)**
ул. Каля Северинулуй № 10, бл. 317b, гр. Крайова, окр. Долж, Румъния
Тел. 0351 464 632, Факс 0351 464 633, www.ruris.ro, office@ruris.ro
Оторизиран представител: инж. Строе Мариус Кътълин – Генерален директор
Оторизирано лице за техническото досие: инж. Флоря Николае – Директор Проектиране на производството

Описание на машината: **МОТОФРЕЗАТА** може да се използва за обработка на почвата и за други работи, като мотофрезата е основен енергиен компонент, а действителното работно оборудване са ротационната фреза с ножове и другите аксесоари.

Продукт: **МОТОФРЕЗА**

Тип: **RURIS**

Модел: **915K/915ACC**

Двигател: **термичен, на безоловен бензин, 4-тактов** Мощност на двигателя: **15 к.с.**

Брой скорости: 2 напред + 1 назад

Ние, Търговско дружество РУРИС ИМПЕКС СРЛ (RURIS IMPEX SRL) Крайова, производител, **в съответствие с Правителствено решение № 1029/2008** – относно условията за пускане на пазара на машини, Директива 2006/42/ЕО – машини; изисквания за безопасност и сигурност, Стандарт SR EN ISO 12100 – Машини. Сигурност, **Регламент на ЕС 2016/1628 (изменен с Регламент на ЕС 2018/989) – определяне на мерките за ограничаване на газообразните емисии и емисиите на замърсяващи частици, произхождащи от двигатели** и Правителствено решение № 467/2018 относно мерките за прилагане на споменатия Регламент, извършихме удостоверение за съответствие на продукта с посочените стандарти и декларираме, че отговаря на основните изисквания за безопасност и сигурност.

Долуподписаният Строе Кътълин, представител на производителя, декларирам на своя отговорност, че продуктът отговаря на следните европейски стандарти и директиви:

- **SR EN ISO 12100:2011** – Безопасност на машините. Основни понятия, общи принципи за проектиране. Основна терминология, методология. Технически принципи
- **SR EN ISO 4254-1:2010/АС:2011** – Земеделска техника. Безопасност. Общи изисквания
- **SR EN ISO 4254-5/АС:2010** – Земеделска техника. Безопасност. Машини за обработване на оста на задния вал
- **SR EN 709+A4:2010/АС:2012** – Земеделска и горска техника. Мотокултиватори с монтирани фрези, мотофрези и мотофрези със задвижващо(и) колело(а). Безопасност
- **SR EN 14861+A1:2010** – Горска техника. Самоходна техника. Изисквания за безопасност
- **SR EN 14930+A1:2009** – Земеделска и горска техника и технически средства за градинарство. Ръчноносими и управлявани от съпровождащ оператор машини. Определяне на риска от достигане на горещи повърхности
- **SR EN 1050:2000** – Безопасност на машините. Принципи за оценка на риска
- **SR EN 12733:2009** – Земеделска и горска техника
- **SR EN ISO 3746:2009** – Акустика. Определяне на нивата на звукова мощност на източници на шум чрез използване на звуково налягане
- **SR EN 1679-1+A1:2011** – Бутални двигатели с вътрешно горене. Безопасност. Част 1: Дизелови двигатели
- **Директива 2000/14/ЕО** – Шумови емисии на съоръжения, предназначени за употреба извън сградите
- **Директива 2006/42/ЕО** – относно машините – пускане на пазара на машини

- **Регламент (ЕС) 2016/1628** – определяне на мерките за ограничаване на емисиите на газообразни и прахови замърсители, произхождащи от двигатели

Други използвани стандарти или спецификации:

- **SR EN ISO 9001** – Система за управление на качеството
- **SR EN ISO 14001** – Система за управление по отношение на околната среда
- **OHSAS 18001** – Система за управление на здравето и безопасността при работа

МАРКИРАНЕ И ЕТИКЕТИРАНЕ НА ДВИГАТЕЛИТЕ

Бензиновите двигатели с искрово запалване, получени и използвани в оборудването и машините RURIS, съгласно **Регламент на ЕС 2016/1628 (изменен с Регламент на ЕС 2018/989)** и Правителствено решение № 467/2018, са маркирани с:

- Марка и наименование на производителя: С.М.І. Со. LTD.
- Тип 190F; модел MQ188-4
- Мощност на двигателя: 15 к.с.
- Номер на одобрението на типа, получено от специализирания производител: e9*2016/1628*2016/1628SYB1/P*1258*00
- Идентификационен номер на двигателя - уникален номер. Concept General Engine

Забележка: Техническата документация е собственост на производителя.

Уточнение: Настоящата декларация е пълно съответствие на оригинала.

Срок на валидност: 10 години от датата на одобрение.

Място и дата на издаване: гр. Крайова, 03.10.2019 г.

Година на прилагане на маркировката CE: 2019

Регистрационен номер: 910/03.10.2019

Оторизирано лице и подпис:

инж. Строе Мариус Кътълин

Генерален директор на

ТД РУРИС ИМПЕКС СРЛ (SC RURIS IMPEX SRL)



ДЕКЛАРАЦИЯ ЗА СЪОТВЕТСТВИЕ **ЕС**

Производител **ТД РУРИС ИМПЕКС СРЛ (SC RURIS IMPEX SRL)**
ул. Каля Северинулуй № 10, бл. 317b, гр. Крайова, окр. Долж, Румъния
Тел. 0351 464 632, Факс 0351 464 633, www.ruris.ro, office@ruris.ro
Оторизиран представител: инж. Строе Мариус Кътълин – Генерален директор
Оторизирано лице за техническото досие: инж. Флоря Николае – Директор Проектиране на производството

Описание на машината: **МОТОФРЕЗАТА** може да се използва за обработка на почвата и за други работи, като мотофрезата е основен енергиен компонент, а действителното работно оборудване са ротационната фреза с ножове и другите аксесоари.

Продукт: **МОТОФРЕЗА**

Тип: **RURIS**

Модел: **915K/915ACC**

Двигател: **термичен, на безоловен бензин, 4-тактов**

Мощност на двигателя: **15 к.с.**

Брой скорости: 2 напред + 1 назад Максимален брой ножове: 24 (4x6 комплекта)

Ниво на звукова мощност (бавен ход на двиг.): 85 dB (A)

Ниво на акустична мощност: 85 dB

Нивото на акустична мощност е сертифицирано от Националния институт за земеделски машини Букурещ чрез Тестов бюлетин № 7/05.09.2019 в съответствие с разпоредбите на Директива 2000/14/ЕО и стандарт SR EN ISO 3744:2011.

Ние, Търговско дружество РУРИС ИМПЕКС СРЛ (RURIS IMPEX SRL) Крайова, в качеството на производител, **в съответствие с Директива 2000/14/ЕО, Правителствено решение № 1756/2006** – относно ограничаването на нивото на шумовите емисии в околната среда, произведени от оборудване, предназначено за използване извън сгради, както и **Директива 2006/42/ЕО, Правителствено решение № 1029/2008** – относно условията за пускане на пазара на машините, извършихме проверката и удостоверяването на съответствието на продукта с посочените стандарти и декларираме, че отговаря на основните изисквания.

- Долуподписаният Строе Кътълин, представител на производителя, декларирам на своя отговорност, че продуктът отговаря на следните европейски стандарти и директиви:
- **Директива 2000/14/ЕО** – Шумови емисии на съоръжения, предназначени за употреба извън сградите
- **SR EN ISO 22868:2011** – Горска и градинска техника. Изпитване на шум на преносими ръчнодържани машини, оборудвани с двигател с вътрешно горене. Метод на експертиза
- **SR EN ISO 3744:2011** – Акустика. Определяне на нивата на звукова мощност на източници на шум чрез използване на звуково налягане
- **Регламент на ЕС 2016/1628 (изменен с Регламент на ЕС 2018/989)** – определяне на мерките за ограничаване на емисиите на газообразни и прахови замърсители, произхождащи от двигатели

Други използвани стандарти или спецификации:

- **SR EN ISO 9001** – Система за управление на качеството
- **SR EN ISO 14001** – Система за управление по отношение на околната среда
- **OHSAS 18001** – Система за управление на здравето и безопасността при работа

**Забележка: Техническата документация е собственост на производителя. Уточнение:
Настоящата декларация е пълно съответствие на оригинала. Срок на валидност: 10
години от датата на одобрение.
Място и дата на издаване: гр. Крайова, 03.10.2019 г.
Година на прилагане на маркировката CE: 2019
Регистрационен номер: 911/03.10.2019**

Оторизирано лице и подпис:

инж. Строе Мариус Кътълин
Генерален директор на
ТД РУРИС ИМПЕКС СРЛ (SC RURIS IMPEX SRL)

